



KOMPERDELL

www.komperdell.com

WORKBOOK

2023/24



100% MADE IN AUSTRIA

BEI KOMPERDELL WEISST DU NICHT NUR WO DEIN STOCK HERKOMMT, SONDERN AUCH WER DAHINTER STEHT

Alle unsere Stöcke entstehen auch heute noch von der ersten Idee bis zur fertigen Serie im Herzen Österreichs. Wir sind eine wahre Innovations- schmiede und stehen für ehrliche Qualität, herausragenden Service und echte Nachhaltigkeit – und das schon seit über 100 Jahren.





GRÖSSTES KNOW-HOW

Wir sind eine der wenigen Marken, die immer noch selbst produzieren. Neben unserer eigenen Marke entwickeln, designen und fertigen wir für mehr als 40 führende Marken ihre individuellen Stöcke und können dabei auf jahrzehntelanges Know-How in der Herstellung und Verarbeitung von Carbon und Aluminium zurückgreifen.



KEINER IST SO SCHNELL WIE WIR

Aufgrund unserer regionalen Produktion können wir rasch und flexibel reagieren. Unser großes Rohmateriallager sowie die Leidenschaft unserer Mitarbeiter ermöglichen kurzfristige individuelle Kundenwünsche. Das macht uns zu einem verlässlichen und langfristigen Partner.



GRÜN, ABER EHRlich

Wir betreiben unsere Fertigung mit einem ehrlichen Bewusstsein gegenüber unserer Umwelt und brauchen dafür keine „grünen“ Zertifikate. Durch den Produktionsstandort in Mondsee müssen wir höchste Umweltstandards erfüllen, denn wir produzieren, wo wir selbst leben und andere Urlaub machen.



EINZIGARTIGER SERVICE

Unser Ziel ist es, die Lebensdauer unserer Produkte zu verlängern, indem wir höchste Qualität und einen 3-Jahre gratis Reparaturservice bieten. Das gibt es nur von uns.



HENRIK KRISTOFFERSEN
 WELTMEISTER RIESENSLALOM
 3-FACHER SLALOM WELTCUP GEWINNER
 RIESENSLALOM WELTCUP GEWINNER
 2 OLYMPISCHE MEDAILLEN

Henrik Kristoffersen

**RACING
 WORLD CUP**



© GEPA-PICTURES



MARCO SCHWARZ
 WELTMEISTER KOMBINATION



Marco Schwarz

© GEPA-PICTURES

CHAMPION'S CHOICE

ÜBER 200 ATHLETEN VERTRAUEN AUF UNS

Wir sind die erfolgreichste Rennsportmarke der Geschichte – die weltbesten Skiläufer schwören seit Jahrzehnten auf Stöcke von Komperdell. In enger Zusammenarbeit mit unseren Athleten tüfteln wir ständig an neuen, besseren Lösungen, um immer eine Skilänge voraus zu sein.



CORNELIA HÜTTER
 WELTCUPSIEGERIN



© GEPA-PICTURES

MASSIVE VERSCHRAUBUNG
für bombenfesten Halt und kein
Verdrehen des Schlagschutzes

SCHLAGSCHUTZ
aus hochbelastbarem
thermoplastischem Kunststoff,
dämpft harte Schläge

SCHRUMPFSCHLAUCH
zur Verstärkung des Rohres

SCHLAUFENSICHERUNG
macht Ausreißen nahezu
unmöglich

WELTCUP-AUSSTATTUNG
hochfeste Materialien und präzise
Fertigung für höchste Ansprüche

**CLICK-IN
SKICROSS SCHLAUFE**
mit freien Händen am Startblock
sofort ins Rennen katapultieren

CARBONROHR MIT TI KERN
sorgt für maximale
Performance

WORLD CUP

**NATIONALTEAM
CARBON SLALOM 12,3**

Längen: 100 - 140 cm
(in 5 cm Schritten)

Eigenschaften:

- * Technik-Gummigriff mit Schlagschutz Worldcup
- * Rennschlaufe
- * Carbon, Ø 12,3 mm
- * Mini Rennsteller
- * Flex Carbide RACE Spitze

art. # 147 32 51-48

WORLD CUP

**NATIONALTEAM
CARBON GS 12,3**

Längen: 105 - 140 cm
(in 5 cm Schritten)

Eigenschaften:

- * Renngriff Duplo
- * Rennschlaufe
- * Carbon, Ø 12,3 mm
- * Abfahrtsteller
- * Flex Carbide RACE Spitze

art. # 147 32 54-48

WORLD CUP

**NATIONALTEAM CARBON
SKICROSS TI CORE**

Längen: 115 - 140 cm
(in 5 cm Schritten)

Eigenschaften:

- * 2-K Touren Click-In Griff
- * Click-In Skicross-Schlaufe
- * Carbon, Ø 16 mm TI core bent
- * Abfahrtsteller
- * Flex Carbide RACE Spitze

art. # 148 10 58-48

SPITZEN & TELLER
extra stark verklebt

RACING WORLD CUP



SOFFIA GOGGIA
OLYMPIASIEGERIN ABFAHRT
3-FACHE WELTCUPSIEGERIN ABFAHRT

© GEPA-PICTURES

© GEPA-PICTURES

RENNGRIFF
bietet optimalen Halt
und sicheres Griffgefühl



**NATIONALTEAM
CARBON GS BENT**

Längen: 115 - 140 cm
(in 5 cm Schritten)

Eigenschaften:

- * Renngriff Duplo
- * Rennschlaufe
- * gebogenes Carbon, Ø 16/10 mm
- * Abfahrtsteller
- * Flex Carbide RACE Spitze

art. # 148 10 54-48

GEBOGENES CARBON
mit aerodynamischer
Biegung für maximalen
Speed



**NATIONALTEAM
CARBON SUPER-G**

Längen: 120 - 140 cm
(in 5 cm Schritten)

Eigenschaften:

- * Renngriff Duplo
- * Rennschlaufe
- * gebogenes Carbon, Ø 16/10 mm
- * Abfahrtsteller
- * Flex Carbide RACE Spitze

art. # 148 10 52-48



**NATIONALTEAM
CARBON DOWNHILL**

Längen: 120 - 140 cm
(in 5 cm Schritten)

Eigenschaften:

- * Renngriff Duplo
- * Rennschlaufe
- * gebogenes Carbon, Ø 16/10 mm
- * Abfahrtsteller
- * Flex Carbide RACE Spitze

art. # 148 10 53-48

RACING CARBON



PETRA VLHOVA
WELTMEISTERIN RIESENSLALOM
OLYMPIASIEGERIN SLALOM
GESAMTWELTCUP GEWINNERIN
2-FACHE SLALOM WELTCUP GEWINNERIN



KIRA WEIDLE
5 WELTCUP PODESTPLÄTZE
WM SILBER MEDAILLE

HIGH PERFORMANCE CARBON
Eigens entwickelte Carbonfaser, kombiniert mit einzigartiger Fertigungstechnik. Das ergibt unsere besten Carbonschäfte mit Belastungswerten bis zu 200 kg.



**NATIONALTEAM
CARBON**

Längen: 110 - 135 cm
(in 5 cm Schritten)

Eigenschaften:

- * Renngriff Gummi
- * Rennschlaufe
- * Carbon, Ø 13/9mm
- * Mini Rennsteller
- * Wolfram/Carbid Flexspitze

art. # 146 42 01-48

JUNIOR-EDITION
Perfekter Rennstock aus extra leichtem Carbon für die Sieger von morgen!



RENSCHLAUFE
einfacher Einstieg bei maximalem Halt

**NATIONALTEAM
CARBON JUNIOR**

Längen: 85 - 115 cm
(in 5 cm Schritten)

Eigenschaften:

- * Kids Race Gummi Griff
- * Rennschlaufe
- * Carbon, Ø 13/9mm
- * Mini Rennsteller
- * Wolfram/Carbid Flexspitze

art. # 146 42 02-48



WORLD CUP

NATIONALTEAM ALU SLALOM 19 MM

Längen: 100 - 135 cm
(in 5cm Schritten)

Eigenschaften:

- ★ Technik-Gummigriff mit Schlagschutz Worldcup
- ★ Rennschlaufe
- ★ Alu 7075-T6, Ø 19 mm
- ★ Mini Rennsteller
- ★ Wolfram/Carbid Flexspitze

art. # 144 42 51-48



WORLD CUP

NATIONALTEAM ALU SUPER-G 19 MM

Längen: 100 - 135 cm
(in 5cm Schritten)

Eigenschaften:

- ★ Renngriff Gummi
- ★ Rennschlaufe
- ★ Alu 7075-T6, Ø 19 mm gebogen
- ★ Abfahrtsteller
- ★ Wolfram/Carbid Flexspitze

art. # 144 42 50-48



WORLD CUP

NATIONALTEAM PROFI 19 MM

Längen: 100 - 135 cm
(in 5cm Schritten)

Eigenschaften:

- ★ Renngriff Gummi
- ★ Rennschlaufe
- ★ Alu 7075-T6, Ø 19 mm
- ★ Mini Rennsteller
- ★ Wolfram/Carbid Flexspitze

art. # 144 42 01-48

RACING ALUMINUM



LUCAS BRAATHEN
WELTCUPSIEGER



NATIONALTEAM SUPER-G 18 MM

Längen: 110 - 135 cm
(in 5 cm Schritten)

Eigenschaften:

- * Renngriff Gummi
- * Rennschlaufe
- * Alu 7075-T6, Ø 18 mm
- * Abfahrtsteller
- * Wolfram/Carbid Flexspitze

art. # 134 42 02-48



NATIONALTEAM 18 MM

Längen: 110 - 135 cm
(in 5 cm Schritten)

Eigenschaften:

- * Renngriff Gummi
- * Rennschlaufe
- * Alu 7075-T6, Ø 18 mm
- * Mini Rennsteller
- * Wolfram/Carbid Flexspitze

art. # 134 42 01-48



NATIONALTEAM SUPER-G JUNIOR

Längen: 85 - 115 cm
(in 5 cm Schritten)

Eigenschaften:

- * Kids Race Griff (bei Länge 80 - 95 cm) / Junior Race Griff (bei Länge 100 - 115 cm)
- * Rennschlaufe
- * Alu 7075-T6, Ø 16 mm
- * Abfahrtsteller
- * Wolfram/Carbid Flexspitze

art. # 224 42 02-48



Länge 85 - 95 cm
Kids Race Griff

Länge 100 - 115 cm
Junior Race Griff

JUNIOR-EDITION
Nationalteamstöcke aus
hochfestem Aluminium
für echtes Weltcup-Feeling

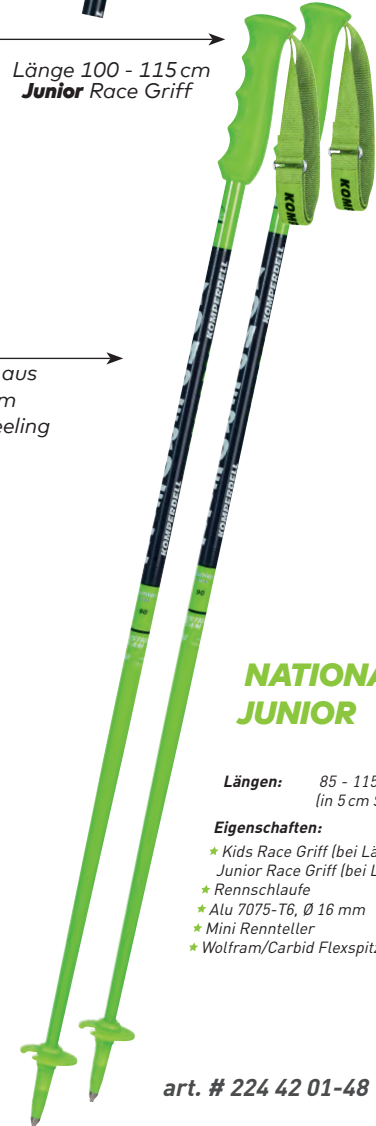

NATIONALTEAM JUNIOR

Längen: 85 - 115 cm
(in 5 cm Schritten)

Eigenschaften:

- * Kids Race Griff (bei Länge 80 - 95 cm) / Junior Race Griff (bei Länge 100 - 115 cm)
- * Rennschlaufe
- * Alu 7075-T6, Ø 16 mm
- * Mini Rennsteller
- * Wolfram/Carbid Flexspitze

art. # 224 42 01-48

PROTECTION CARBON



**INKLUSIVE
TRANSPORTTASCHE**

LEADING EDGE
sorgt dafür, dass die Stange nach
außen hin weggeschlagen wird



**INDIVIDUELLE
ANPASSUNG**
damit der
Schlagschutz
optimal abschließt



VERSTÄRKTE FLÄCHE
zum optimalen Schutz
vor der Stange

**FLEXIBLE
AUSSENKANTE**
passt sich optimal an
die Stärke der Wade/
des Unterschenkels an.



**INDIVIDUELL
ANPASSBAR**

**KÜRZEN AUF
INDIVIDUELLE LÄNGE**
damit der
Schlagschutz
optimal abschließt

CARBON SCHIENBEINSCHUTZ WORLD CUP

art. # 6535-48





MATERIAL IM ZENTRUM VERSTÄRKT
 optimaler Schutz vor abprallenden Stangen

FLEXIBLE AUSSENKANTE
 passt sich optimal an die Stärke an.



INDIVIDUELL ANPASSBAR

NIETEN UND SCHLAUFEN
 für deine optimale Position und besten Halt

**CARBON ELLENBOGENSCHUTZ
 WORLD CUP**

art. # 6537-48



**SCHLAGSCHUTZ
 WORLDCUP**

■ art. # 156-48
 ■ art. # 156-02



**SCHLAGSCHUTZ
 PROFI**

■ art. # 158-48
 ■ art. # 158-02



**SCHLAGSCHUTZ
 BIG**

■ art. # 153-48



**SCHLAGSCHUTZ
 SMALL**

■ art. # 152-48

RACING PROTECTION

NÄHTE AUSSEN

keine störenden Nähte an den Fingern

extra warm und aus echtem Leder

GRIFFIGE HANDFLÄCHE

für besonders guten Halt

TOUGH STUFF MATERIAL

aus dem Motorsportbereich – extrem abriebfest

PADDING IM GÜRTELTIERPRINZIP
flexibler Schutz

EXTRA BREITER KNÖCHELSCHUTZ
aus Carbon

JUNIOR VARIANTE
für Nachwuchstalente

RACING GLOVE

Größen: XS - XL

Eigenschaften:

- * echtes Leder
- * extra Wärmedämmung
- * Knöchelschutz aus Carbon (nur Adult)
- * stoßabsorbierender Schaum an Fingern, Daumen und Handrücken

art. # 6501-02 adult

art. # 6620-02 junior

RACING LOBSTER

Größen: XS - XL

Eigenschaften:

- * echtes Leder
- * extra Wärmedämmung
- * Knöchelschutz aus Carbon (nur Adult)
- * stoßabsorbierender Schaum an Fingern, Daumen und Handrücken

art. # 6502-02 adult

art. # 6621-02 junior

IMPACT PROTECTION

Innenleben mit Pro-
tektor Foam, echte
Schlagschutzwirkung



MODIFIZIERTE FORM

für bessere Passung
am Unterarm



NEU

**ELLENBOGENSCHUTZ
WORLD CUP**

art. # 6623-213 *adult*

art. # 6625-213 *junior*

IMPACT PROTECTION

Innenleben mit Pro-
tektor Foam, echte
Schlagschutzwirkung



**KÜRZEN AUF
INDIVIDUELLE LÄNGE**

damit der
Schlagschutz
optimal abschließt



NEU

**SCHIENBEINSCHUTZ
PROFI WORLD CUP**

Eigenschaften:

★ individuell anpassbar

art. # 6622-213 *adult*

art. # 6624-213 *junior*



VINCENT KRIECHMAYR
WELTMEISTER ABFAHRT
WELTMEISTER SUPER-G
WELTCUPGEWINNER SUPER-G

**RACING
PROTECTION**





**AUCH FÜR DIE
NACHWUCHSFAHRER**

**GRÖßENRATGEBER
FÜR KINDER**

Größe	Unisex	Alter
116	XS	6 Jahre
128	S	8 Jahre
140	M	10 Jahre
152	L	12 Jahre



PROTEKTOR

ATMUNGSAKTIVE
KOMFORTSCHICHT

UNTERARMSCHUTZ

OBERSCHENKELSCHUTZ

KNIESCHUTZ

**SLALOM
RACE SUIT**

Größen: Adult: XXS - XXL
Junior: 116 - 152

Eigenschaften:

- * perfekter Schutz für Ober- und Unterarm, Schulter, Hüfte, Steißbein, Oberschenkel & Knie
- * spezielles Rennanzugmaterial
- * elastisch & atmungsaktiv
- * extra warm durch Thermo Fleece Beschichtung
- * vorgeformter Schnitt - ideal abgestimmt auf die Rennlaufposition
- * Daumenschlaufen für perfekten Halt
- * 2-Wege Frontzip
- * ideal zu kombinieren mit FIS Approved Race Pack

art. # 6614-01 adult
art. # 6615-01 junior

4-WAY STRETCH MATERIAL
für höchste Widerstandsfähigkeit
und maximale Bewegungsfreiheit

4X
ELASTISCH



STEIßBEIN-
SCHUTZ



RÜCKENSCHUTZ
vom 7. Halswirbel bis
zum Steißbein

EXTRA WARM
durch Thermo Fleece Beschichtung

**FULL PROTECTOR
RACE SUIT**

Größen: Adult: XXS - XXL
Junior: 116 - 152

Eigenschaften:

- * mit integriertem Protektor am Rücken
- * spezielles Rennanzugmaterial
- * elastisch & atmungsaktiv
- * extra warm durch Thermo Fleece Beschichtung
- * perfekter Schutz für Schulter, Ober- und Unterarm, Rücken, Hüfte, Oberschenkel und Knie
- * vorgeformter Schnitt - ideal abgestimmt auf die Rennlaufposition
- * Daumenschlaufen für perfekten Halt
- * 2-Wege Frontzip

art. # 6612-01 adult
art. # 6613-01 junior

RACING PROTECTION





NEU! 25% LEICHTER UND NOCH FLEXIBLER

ABNEHMBARER BRUSTGURT

ERFÜLLT DIE FIS NORM



RACE PACK

Größen: Adult: XXS - XL
Junior: 116 - 152

Eigenschaften:

- * mehrschichtiger Cross Flex Rückenprotektor aus adaptivem Dual-Density Foam, EN-geprüft 1621-2
- * erfüllt die FIS Norm
- * anatomisch geformtes Rückenteil
- * neues vorgeformtes Gurtsystem für optimale Passform, einfach anzuziehen wie ein Rucksack
- * Protektoreinsatz sichtbar - Teil des Designkonzeptes
- * ultimative Bewegungsfreiheit
- * schlanker Nierengurt für beste Passform, mit Klett und Flausch zu schließen

art. # 6618-208 adult
art. # 6619-208 junior



RÜCKENSCHUTZ
mehrschichtiger Cross 6.0
Protektor für optimalen Schutz



FULL PROTECTOR SLALOM SHIRT LONG

Größen: Adult: XS - XL
Junior: 116 - 152

Eigenschaften:

- * optimale Atmungsaktivität, angenehm zu tragen
- * mehrschichtiger Cross 6.0 Lite Rückenprotektor aus adaptivem Dual-Density Foam, EN-geprüft 1621-2
- * perfekter Schutz für Rücken, Schulter, Schulterblätter, Ober- und Unterarme

art. # 6301-208 Adult
art. # 6302-208 Junior



PROTECTOR SLALOM SHIRT

Größen: Adult: XS - XL
Junior: 116 - 152

Eigenschaften:

- * optimale Atmungsaktivität, angenehm zu tragen
- * besonders körpernaher Schnitt
- * mehrschichtiger Protektoraufbau mit Dual-Density Foam
- * perfekter Schutz für Schulter, Schulterblätter, Ober- und Unterarme
- * Rückenform so konstruiert, dass FIS approved Race Pack darüber angezogen werden kann

art. # 6283-02 Adult
art. # 6284-02 Junior



**UNTERTEILUNG
IM HAUPTFACH**
← für Helm, Brille
oder Schlagschutz



↑ **WASSERFESTE UNTER-
BODENKONSTRUKTION**

↑ **SEITLICHE TASCHEN**
Aufbewahrungsmöglichkeiten
für Skischuhe oder Helm

NATIONALTEAM SKI BOOT BAG

Eigenschaften:

- * Skischuhe können im Hauptfach oder über die seitlichen Taschen (Trockensack) verstaut werden
- * Unterteilung im Hauptfach (z.B. für Helm, Brille, Schlagschutz)
- * einstellbare, gepolsterte Trageriemen, Brust- und Bauchgurt
- * verstaubares Rückengurtsystem
- * wasserfeste Unterbodenkonstruktion
- * Außenmaße 60x50x35 cm
- * Gesamtvolumen 72l

art. # 6503-208



← **RÜCKENGURTSYSTEM**
verstaubar

NATIONALTEAM EXPANDABLE POLE & SKI BAG

Eigenschaften:

- * Fassungsvermögen von bis zu 4 Paar Skiern, plus dazugehörigen Stöcken
- * integrierte Gurte – rutschfeste Fixierung
- * reißfest und äußerst robust
- * Gesamtlänge von 150 cm/109,2l
- * auf beiden Seiten um bis zu 35 cm erweiterbar – 220 cm/160,16l

art. # 6414-02



Gesamtlänge 220 cm
beidseitig ausgezogen

+
35 CM

bis zu 35 cm an beiden
Seiten erweiterbar
(Gesamtlänge von
220 cm möglich)

Gesamtlänge 150 cm
kompakt

+
35 CM

Personalisierung
möglich

NATIONALTEAM EXPANDABLE POLE & SKI BAG WITH WHEELS

Eigenschaften:

- * Fassungsvermögen von bis zu 4 Paar Skiern, plus dazugehörigen Stöcken
- * integrierte Gurte – rutschfeste Fixierung
- * verstärkter und gepolsterter Boden
- * integrierte Rollen
- * Tragesystem kann individuell an Schwerpunkt angepasst werden
- * Gesamtlänge von 150 cm/109,2l
- * auf einer Seite um bis zu 70 cm erweiterbar – 220 cm/160,16l
- * Packmaß 75 cm

art. # 6500-02



Gesamtlänge 220 cm
einseitig erweiterbar

+
70 CM

Tragesystem kann individuell an
Schwerpunkt angepasst werden

2 innenliegende
Gurte zur Fixierung
der Skier

Gesamtlänge 150 cm
kompakt

mittels Rollen kraftsparend
zu transportieren

Packmaß
75x28 cm

ALPINE CHAMPION





CARBON CHAMPION GREEN HENRIK

Längen: 110 - 135 cm
(in 5 cm Schritten)

Gewicht: 201 Gramm (125 cm)

Eigenschaften:

- * Renngriff Gummi
- * breite Systemschlaufe
- * Carbon, Ø 13 mm
- * Mini Rennteller
- * Flex Kronenspitze

art. # 146 23 28-10



CARBON CHAMPION PINK ALICE

Längen: 110 - 135 cm
(in 5 cm Schritten)

Gewicht: 201 Gramm (125 cm)

Eigenschaften:

- * Renngriff Gummi
- * breite Systemschlaufe
- * Carbon, Ø 13 mm
- * Mini Rennteller
- * Flex Kronenspitze

art. # 146 23 29-10



CHAMPION GREEN HENRIK

Längen: 110 - 135 cm
(in 5 cm Schritten)

Gewicht: 212 Gramm (125 cm)

Eigenschaften:

- * Renngriff Gummi
- * breite Systemschlaufe
- * Aluminium 5083, Ø 18 mm
- * Mini Rennteller
- * Kronenspitze

art. # 132 22 36-02



CHAMPION PINK ALICE

Längen: 110 - 135 cm
(in 5 cm Schritten)

Gewicht: 212 Gramm (125 cm)

Eigenschaften:

- * Renngriff Gummi
- * breite Systemschlaufe
- * Aluminium 5083, Ø 18 mm
- * Mini Rennteller
- * Kronenspitze

art. # 132 22 37-02

ALPINE BAMBOO



GRIFF AUS ECHTEM LEDER

3 YEAR SERVICE
MIT DREIJAHRIGER GARANTIE

HAUCHDÜNNES BAMBUSFURNIER
auf Carbonrohr



POWERLOCK 3.0
hochfestes, eloxiertes
Aluminium für
maximale Haltekraft

CARBON CLOUD BAMBOO VARIO

Abmessungen: verstellbar von 110 - 140 cm

Gewicht: 199 Gramm

Eigenschaften:

- ★ Ledergriff
- ★ Lederschlaufe mit Logo
- ★ 2-teilig:
 - Oberteil: Carbon mit Bamboo veredelt, Ø 16 mm
 - Unterteil: Carbon, Ø 14 mm
- ★ Powerlock 3.0 Verschluss
- ★ Regular UL Teller
- ★ Vario Flex Carbide Spitze

art. # 175 22 15-10

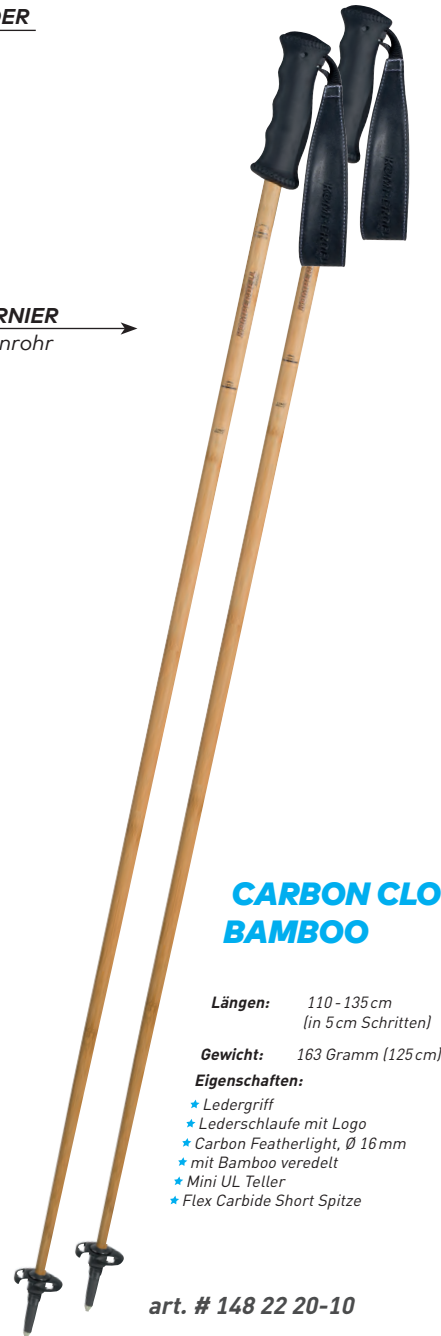

CARBON CLOUD BAMBOO

Längen: 110 - 135 cm
(in 5 cm Schritten)

Gewicht: 163 Gramm (125 cm)

Eigenschaften:

- ★ Ledergriff
- ★ Lederschlaufe mit Logo
- ★ Carbon Featherlight, Ø 16 mm
- ★ mit Bamboo veredelt
- ★ Mini UL Teller
- ★ Flex Carbide Short Spitze

art. # 148 22 20-10



ALPINE CLOUD

**UNSER
LEICHTESTER SKISTOCK
NUR 134 GRAMM**



CARBON CLOUD DARK KNIGHT

Längen: 110 - 135 cm
(in 5 cm Schritten)

Gewicht: 134 Gramm (125 cm)

Eigenschaften:

- * Foam Pistol Griff
- * Air Padded Schlaufe
- * Carbon, Ø 16 mm Cloud
- * Mini UL Teller
- * Flex Carbide Short Spitze

art. # 148 23 42-10



CARBON CLOUD WHITE KNIGHT

Längen: 110 - 135 cm
(in 5 cm Schritten)

Gewicht: 134 Gramm (125 cm)

Eigenschaften:

- * Foam Pistol Griff
- * Air Padded Schlaufe
- * Carbon, Ø 16 mm Cloud
- * Mini UL Teller
- * Flex Carbide Short Spitze

art. # 148 23 43-55





ALPINE BOOSTER



BOOSTER SPEED CARBON SERIES

Längen: 110 - 135 cm
(in 5 cm Schritten)

Gewicht: 194 Gramm (125 cm)

Eigenschaften:

- * 2K Pistol Griff
- * Comfort Strap
- * Carbon Ø 13 mm
- * Mini UL Teller
- * Flex Kronenspitze

- art. # 146 23 43-10 black-red
- art. # 146 23 44-10 black-yellow
- art. # 146 23 47-09 white-silver
- art. # 146 23 46-10 black-grey



BOOSTER SPEED ALUMINUM SERIES

Längen: 110 - 135 cm
(in 5 cm Schritten)

Gewicht: 199 Gramm (125 cm)

Eigenschaften:

- * 2K Pistol Griff
- * Comfort Strap
- * Aluminium Ø 16 mm
- * Mini UL Teller
- * Kronenspitze

- art. # 138 23 88-02 black-yellow
- art. # 138 23 95-09 white-silver
- art. # 138 23 90-02 black-red
- art. # 138 23 92-03 red-black
- art. # 138 23 96-02 black-grey

ALPINE BLAZER





BLAZER BLACK/WHITE

Längen: 110 - 135 cm
(in 5 cm Schritten)

Gewicht: 230 Gramm (125 cm)

Eigenschaften:

- * Renngriff PU Soft
- * Systemschlaufe
- * Alu 5086, Ø 18 mm
- * Mini UL Teller
- * Kronenspitze

- art. # 132 22 45-02 black
- art. # 132 22 46-01 white



BLAZER

Längen: 110 - 135 cm
(in 5 cm Schritten)

Gewicht: 230 Gramm (125 cm)

Eigenschaften:

- * PE Renngriff
- * Standardschlaufe
- * Alu 5086, Ø 18 mm
- * Mini UL Teller
- * Kronenspitze

art. # 132 11 06-10



TRICHTER ZUM
BEFÜLLEN ←

ALPINE SCHNAPSSTOCK

Längen: 110 - 135 cm
(in 5 cm Schritten)

Gewicht: 327 Gramm (125 cm)

Eigenschaften:

- * Innenrohr für Spirituosen inkl. Trichter
- * Füllvolumen: ca. 0,2l/Stock
- * PE-Griff mit Schnapseinsatz
- * Standardschlaufe
- * Alu 7075 Ø 19 mm
- * Mini UL Teller
- * Kronenspitze

art. # 144 93 03-02



ALPINE
JUNIOR

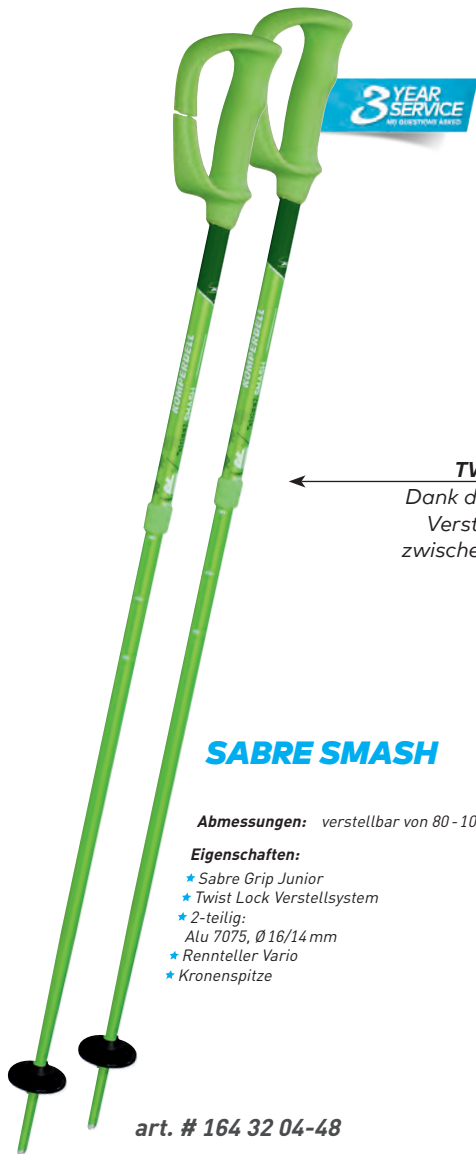

TWISTLOCK MECHANISMUS
 Dank des einfach zu bedienendem Verstellsystems kann die Länge zwischen 80-105 cm ideal an das Kind angepasst werden



ALPINE CHAMP



CHAMP GREEN JUNIOR SUPER-G HENRIK

Längen: 70 - 105 cm
(in 5cm Schritten)

Eigenschaften:

- ★ Renngriff Kinder
- ★ Standardschlaufe
- ★ Alu 5086, Ø 16mm, gebogen
- ★ Mini Rennsteller
- ★ Kronenspitze

art. # 221 22 05-02



CHAMP PINK JUNIOR SUPER-G ALICE

Längen: 70 - 105 cm
(in 5cm Schritten)

Eigenschaften:

- ★ Renngriff Kinder
- ★ Standardschlaufe
- ★ Alu 5086, Ø 16mm, gebogen
- ★ Mini Rennsteller
- ★ Kronenspitze

art. # 221 22 06-02



CHAMP GREEN JUNIOR HENRIK

Längen: 70 - 105 cm
(in 5 cm Schritten)

Eigenschaften:

- ★ Renngriff Kinder
- ★ Standardschlaufe
- ★ Alu 5086, Ø 14 mm
- ★ Mini Rennteller
- ★ Kronenspitze

art. # 211 22 12-02



CHAMP PINK JUNIOR ALICE

Längen: 70 - 105 cm
(in 5 cm Schritten)

Eigenschaften:

- ★ Renngriff Kinder
- ★ Standardschlaufe
- ★ Alu 5086, Ø 14 mm
- ★ Mini Rennteller
- ★ Kronenspitze

art. # 211 22 13-02



CHAMP RED JUNIOR ALICE

Längen: 70 - 105 cm
(in 5 cm Schritten)

Eigenschaften:

- ★ Renngriff Kinder
- ★ Standardschlaufe
- ★ Alu 5086, Ø 14 mm
- ★ Mini Rennteller
- ★ Kronenspitze

art. # 211 22 14-02



ALPINE JUNIOR





SABRE GRIP
der Sicherheitsgriff
ohne Schlaufe



GREEN RUSH

Längen: 70 - 105 cm
(in 5 cm Schritten)

Eigenschaften:

- ★ Sabre Grip Junior
- ★ Alu 5083, Ø 14 mm
- ★ Mini-Rennteller
- ★ Kronenspitze

art. # 211 22 07-48



BRIGHT YELLOW

Längen: 70 - 105 cm
(in 5 cm Schritten)

Eigenschaften:

- ★ Renngriff Kinder
- ★ Juniorschlaufe
- ★ Alu 5083, Ø 14 mm
- ★ Mini-Rennteller
- ★ Kronenspitze

art. # 211 33 05-15



REALLY PINK

Längen: 70 - 105 cm
(in 5 cm Schritten)

Eigenschaften:

- ★ Renngriff Kinder
- ★ Juniorschlaufe
- ★ Alu 5083, Ø 14 mm
- ★ Mini-Rennteller
- ★ Kronenspitze

art. # 211 22 08-28



EVERGREEN

Längen: 70 - 105 cm
(in 5 cm Schritten)

Eigenschaften:

- ★ Renngriff Kinder
- ★ Juniorschlaufe
- ★ Alu 5083, Ø 14 mm
- ★ Mini-Rennteller
- ★ Kronenspitze

art. # 211 22 09-48



ALPINE JUNIOR



BLUE BOOST

Längen: 70 - 105 cm
(in 5 cm Schritten)

Eigenschaften:

- * Renngriff Kinder
- * Juniorschlaufe
- * Alu 5083, Ø 14 mm
- * Mini-Rennteller
- * Kronenspitze

art. # 211 22 10-04



RED PEAK

Längen: 70 - 105 cm
(in 5 cm Schritten)

Eigenschaften:

- * Renngriff Kinder
- * Juniorschlaufe
- * Alu 5083, Ø 14 mm
- * Mini-Rennteller
- * Kronenspitze

art. # 211 22 11-03



CHALLENGER

Längen: 70 - 105 cm
(in 5 cm Schritten)

Eigenschaften:

- * Kinder Jet Griff
- * Juniorschlaufe
- * Alu 5083, Ø 14 mm
- * Mini-Rennteller
- * Kronenspitze

art. # 211 11 03-10

SCHLITTERSET
optimal geeignet für die
ersten Versuche im Schnee



KIDS SKI-SET

Größen: 60 cm
70 cm

- * Schlitterset für Anfänger
- * in zwei Längen erhältlich

■ art. # 201-115 Spike Boys

■ art. # 201-116 Lucy Girls

**RENTAL
ALPINE**



RENTAL ALPIN

HOCHWERTIGE CARBON STÖCKE MIT
2 JAHREN BRUCHGARANTIE

Besonders leichter und stabiler Alpin Stock, der Ihren Kunden im Verleih sehr viel Freude bereitet.



➔ **DAS UMFASSENDSTE VON KOMPERDELL JE VORGESTELLTE RENTAL PROGRAMM**
Bei uns bekommen Sie vom richtigen Stock über Protektoren bis hin zum Schneeschuh die optimalen Verleih-Produkte.

➔ **INDIVIDUELLE AUFDRUCKE**
Schon ab kleinsten Mengen können wir Stöcke, Protektoren oder Schneeschuhe personalisieren und mit individuellen Aufdrucken versehen.

➔ **GARANTIELEISTUNGEN WIE KEIN ANDERER**
Da wir von der Qualität unserer Produkte absolut überzeugt sind, geben wir auf alle Carbonstöcke **2 Saisonen Bruchgarantie**.

OPTIONALE GRIFFE:



EVA FOAM GRIP

art. # 847-02



LIGHTNING DUPLO GRIP

art. # 8047-110



RENTAL CARBON ADULT / JUNIOR

Längen: Adult: 110 - 135 cm (in 5 cm Schritten)
Junior: 80 - 105 cm (in 5 cm Schritten)

Eigenschaften:

- * PU Griff mit Komperdell Logo / KW Jet PE Griff
- * Systemschlaufe breit / Standardschlaufe
- * Carbon, Ø 13 mm
- * Mini Rennsteller
- * Flex Kronenspitze

art. # 146 23 10-10 adult
art. # 146 22 10-10 junior



RENTAL VARIO ADULT / JUNIOR

Längen: Adult: 105 - 135 cm
Junior: 80 - 105 cm

Eigenschaften:

- * PU Griff mit Komperdell Logo / KW Jet PE Griff
- * Systemschlaufe breit / Standardschlaufe
- * Alu 7075-T6 Ø 18/16 mm / Alu 7075-T6, Ø 16/14 mm
- * Mini Rennsteller
- * Kronenspitze

art. # 184 22 08-02 adult
art. # 164 22 02-02 junior

STOCKSPITZEN FARBSYSTEM

für Längenerkennung aller Verleihstöcke (Längen in cm)

70	75	80	85	90
95	100	105	110	115
120	125	130	135	



RENTAL SOFT CLEAR THERMO ADULT / JUNIOR

Längen: Adult: 110 - 135 cm (in 5 cm Schritten)
Junior: 70 - 105 cm (in 5 cm Schritten)

Eigenschaften:

- * PU Softgriff / KW Jet PE Griff
- * Systemschlaufe breit / Juniorschlaufe
- * Alu 7075-T6, Ø 19 mm / Alu 5083, Ø 16 mm
- * Mini Rennsteller
- * Kronenspitze

art. # 144 23 09-10 adult
art. # 221 23 09-10 junior

**RENTAL
TOURING**



RENTAL TOURING

HOCHWERTIGE STÖCKE MIT 2 JAHREN BRUCHGARANTIE

Mit Teleskopstöcken gibt es immer die passende Länge für Ihre Kunden im Geschäft, zum Skitourengehen oder auch Schneeschuhwandern.

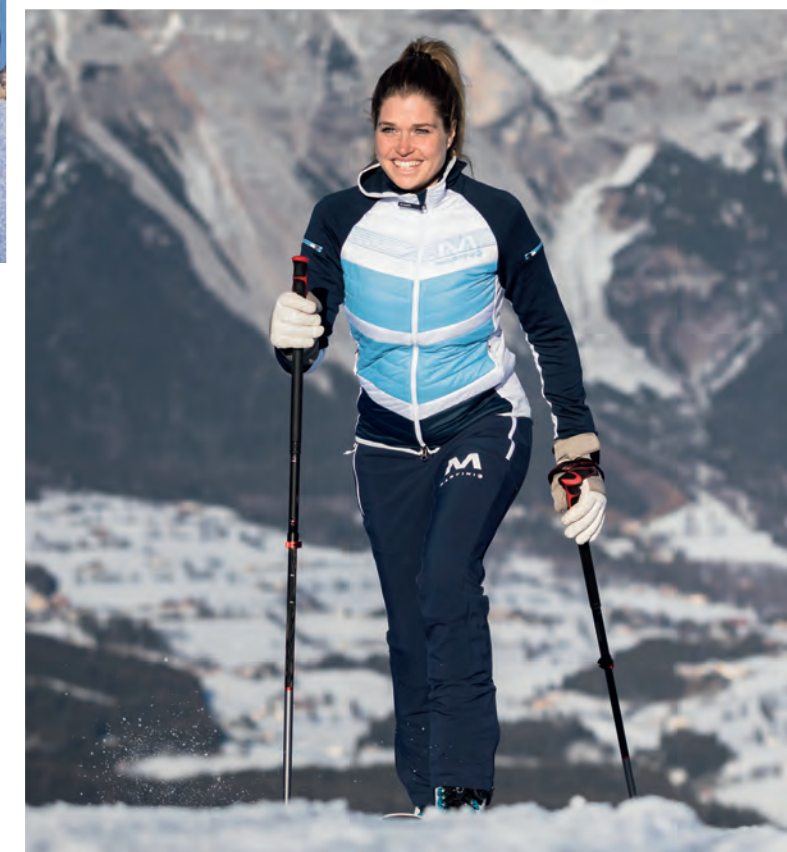



POWERLOCK 3.0
hochfestes, eloxiertes
Aluminium für maximale
Haltekraft

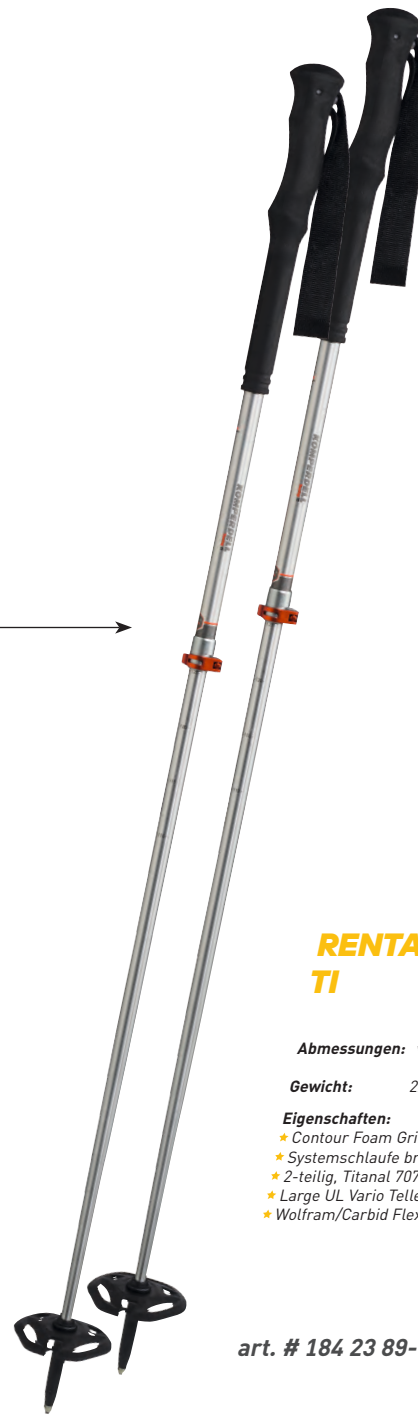

RENTAL TOUR CARBON

Abmessungen: verstellbar von 105 - 140 cm

Gewicht: 190 Gramm

Eigenschaften:

- ★ Contour Foam Griff
- ★ Systemschlaufe breit
- ★ 2-teilig:
- Oberteil: Aluminium, Ø 16 mm
- Unterteil: Carbon, Ø 14 mm
- ★ Large UL Vario Teller
- ★ Wolfram/Carbid Flex Spitze

art. # 184 23 88-10

RENTAL TOUR TI

Abmessungen: verstellbar von 105 - 140 cm

Gewicht: 227 Gramm

Eigenschaften:

- ★ Contour Foam Griff
- ★ Systemschlaufe breit
- ★ 2-teilig, Titanal 7075-T6, Ø 18/16 mm
- ★ Large UL Vario Teller
- ★ Wolfram/Carbid Flex Spitze

art. # 184 23 89-10

**RENTAL
NORDIC**





NORDIC RENTAL VARIO

Längen: verstellbar von 110 - 150 cm

Gewicht: 229 Gramm

Eigenschaften:

- * Nordic Foam Griff
- * Gepolsterte Nordic Schlaufe
- * 2-teilig: Titanal .HF 7075-T6, Ø 18/16 mm
- * Powerlock 3.0 Verstellmechanismus
- * BC Nordic Teller
- * Nordic Stahlspitze

art. # 184 23 90-02



NORDIC CARBON RENT

Längen: 120 - 180 cm (in 5 cm Schritten)

Gewicht: 170 Gramm (155cm)

Eigenschaften:

- * Nordic 2K Gummi Griff
- * Click-In Race Schlaufe
- * Carbon, Ø 16 mm
- * Rohrgewicht 100g/150cm/Durchbiegung 17,5mm
- * Nordic Trail UL Teller
- * Carbid Spitze

art. # 520 23 17-10





**RENTAL
SNOWSHOES**



RENTAL SNOWSHOES

ROBUST UND LEICHT

Dank größtem technischen Know-How ist unser Aluminium Schneesuh mit Hypalon Decking und Hochleistungs-Aluminiumrahmen robuster und leichter zugleich. Die Easy-Step-In Bindung ermöglicht einen bequemen Einstieg.





T30 red

PEAKMASTER SNOWSHOE 30

Größe: T30 - bis 120 kg (inkl. Gepäck)

Gewicht: T30 - 975 Gramm/Stück

Eigenschaften:

- * eloxierter High Performance Aluminium Rahmen
- * widerstandsfähiges Hypalon Decking
- * 3 gehärtete Stahlkrallen für maximale Traktion
- * Heel Lift
- * Komfortable Easy Step-In Bindung, in 3 Größen erhältlich

■ art. # 6576-10 T30 red



T25 blue

PEAKMASTER SNOWSHOE 25

Größe: T25 - bis 100 kg (inkl. Gepäck)

Gewicht: T25 - 905 Gramm/Stück

Eigenschaften:

- * eloxierter High Performance Aluminium Rahmen
- * widerstandsfähiges Hypalon Decking
- * 3 gehärtete Stahlkrallen für maximale Traktion
- * Heel Lift
- * Komfortable Easy Step-In Bindung, in 3 Größen erhältlich

■ art. # 6577-10 T25 blue



T22 ribes

PEAKMASTER SNOWSHOE 22

Größe: T22 - bis 80 kg (inkl. Gepäck)

Gewicht: T22 - 833 Gramm/Stück

Eigenschaften:

- * eloxierter High Performance Aluminium Rahmen
- * widerstandsfähiges Hypalon Decking
- * 3 gehärtete Stahlkrallen für maximale Traktion
- * Heel Lift
- * Komfortable Easy Step-In Bindung, in 3 Größen erhältlich

■ art. # 6578-10 T22 ribes

NORDIC XC CX-80

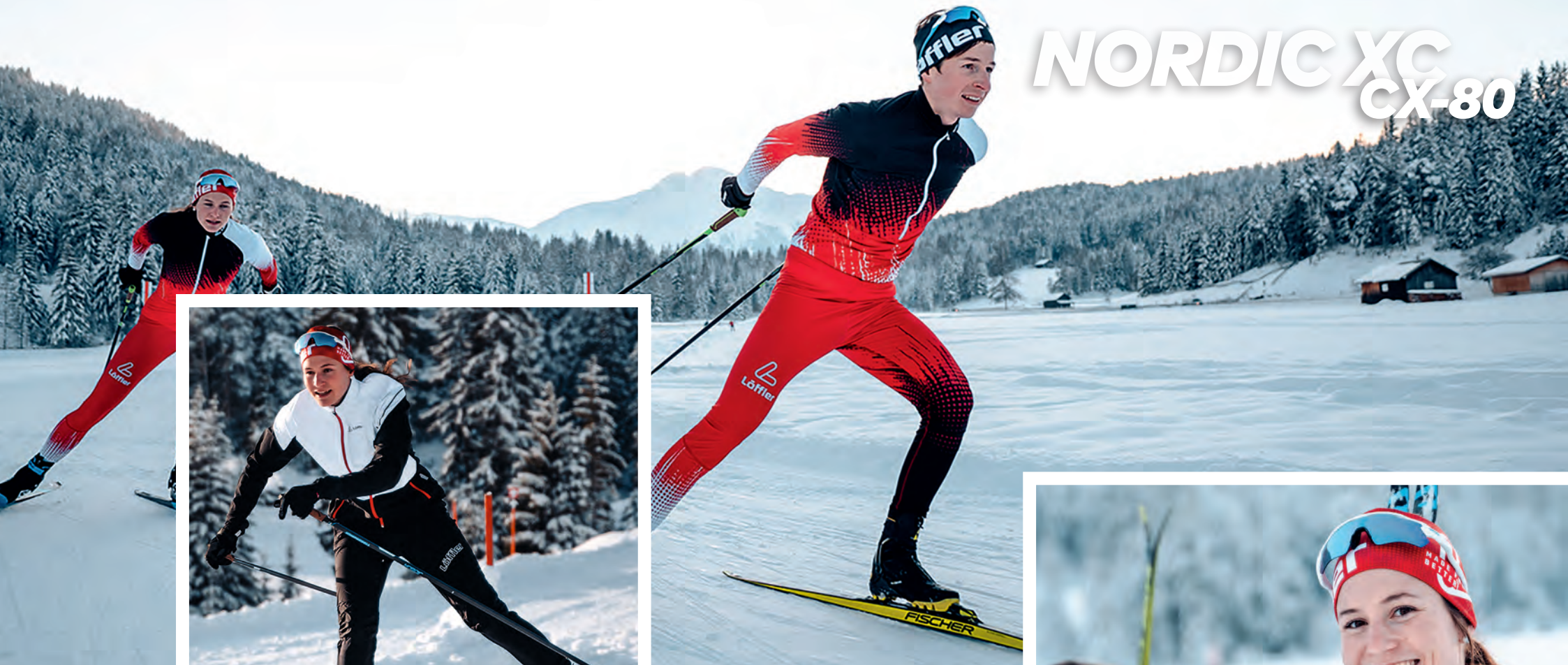

CX-80

DIE LEICHTESTEN UND STEIFSTEN STÖCKE FÜR
MAXIMALE GESCHWINDIGKEIT

*Die mit Abstand besten Schäfte der Welt –
unerreicht im Verhältnis von Gewicht zu Steifigkeit.*



**ROHR
INDIVIDUELL KÜRZBAR**
auf die optimale Länge für
ambitionierte Sportler

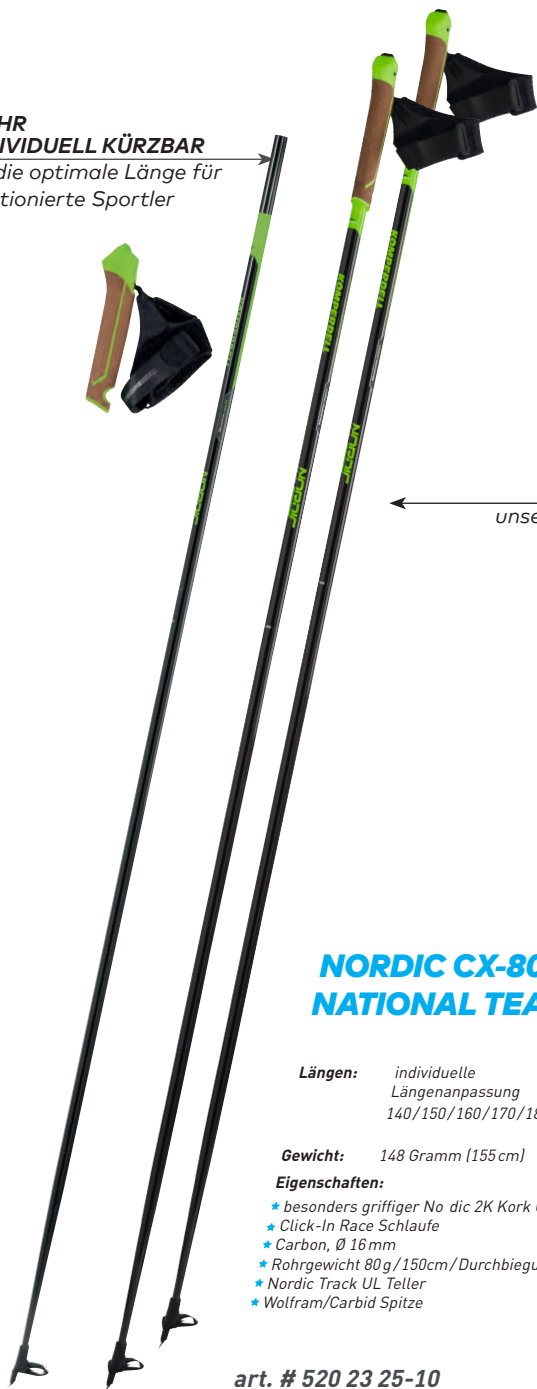

CX-80
unsere leichtesten & steifsten Carbonschäfte

NORDIC CX-80 NATIONAL TEAM

Längen: individuelle
Längenanpassung
140/150/160/170/180cm

Gewicht: 148 Gramm (155cm)

Eigenschaften:

- * besonders griffiger No dic 2K Kork Griff
- * Click-In Race Schlaufe
- * Carbon, Ø 16mm
- * Rohrgewicht 80g/150cm/Durchbiegung 15mm
- * Nordic Track UL Teller
- * Wolfram/Carbid Spitze

art. # 520 23 25-10

NORDIC CX-80 TRACK YELLOW

Längen: 120 - 180 cm
(in 5 cm Schritten)

Gewicht: 150 Gramm (155cm)

Eigenschaften:

- * besonders griffiger No dic 2K Kork Griff
- * Click-In Race Schlaufe
- * Carbon, Ø 16mm
- * Rohrgewicht 80g/150cm/Durchbiegung 15mm
- * Nordic Track UL Teller
- * Wolfram/Carbid Spitze

art. #520 23 26-10

Rembrandtin

GRÖSSENTABELLE FÜR SKATING & RACING

Personen-Symbol	Ski-Symbol
140 cm	120 cm
145 cm	125 cm
150 cm	130 cm
155 cm	135 cm
160 cm	140 cm
165 cm	145 cm
170 cm	150 cm
175 cm	155 cm
180 cm	160 cm
185 cm	165 cm
190 cm	170 cm
195 cm	175 cm
200 cm	180 cm



NORDIC XC CX-100



CX-100

PERFEKT BEI GEWICHT, STEIFIGKEIT
UND PREIS LEISTUNG

Mit der neuen Click-In Schlaufe ist die Bedienung nicht nur einfach, sondern sitzt auch noch ergonomisch perfekt.

GRÖSSENTABELLE FÜR CLASSIC & SKATING

Person	Schnee
140 cm	120 cm
145 cm	125 cm
150 cm	130 cm
155 cm	135 cm
160 cm	140 cm
165 cm	145 cm
170 cm	150 cm
175 cm	155 cm
180 cm	160 cm
185 cm	165 cm
190 cm	170 cm
195 cm	175 cm
200 cm	180 cm

NATURKORK GRIFF
schweißabsorbierend
und leicht

EXTRA STEIFER CX-100 SCHAFT
bessere Kraftübertragung
beim Stockeinsatz

GRÖSSENTABELLE FÜR CLASSIC & SKATING

Person	Schnee
140 cm	110 cm
145 cm	115 cm
150 cm	120 cm
155 cm	125 cm
160 cm	130 cm
165 cm	135 cm
170 cm	140 cm
175 cm	145 cm
180 cm	150 cm
185 cm	155 cm
190 cm	160 cm
195 cm	165 cm
200 cm	170 cm

NORDIC CX-100 CORK

Längen: 120 - 180 cm
(in 5 cm Schritten)

Gewicht: 168 Gramm (155cm)

Eigenschaften:

- * besonders griffiger No dic 2K Kork Griff
- * Click-In Race Schlaufe
- * Carbon, Ø 16 mm
- * Rohrgewicht 100g/150cm/Durchbiegung 17,5mm
- * Nordic Trail UL Teller
- * Wolfram/Carbid Spitze

- art. # 520 23 27-10 yellow
- art. # 520 23 28-10 red
- art. # 520 23 29-10 blue
- art. # 520 23 30-10 pink

NORDIC CX-100 SPORT

Längen: 120 - 180 cm
(in 5 cm Schritten)

Gewicht: 170 Gramm (155cm)

Eigenschaften:

- * besonders griffiger No dic 2K Gummi Griff
- * Click-In Race Schlaufe
- * Carbon, Ø 16 mm
- * Rohrgewicht 100g/150cm/Durchbiegung 17,5mm
- * Nordic Trail UL Teller
- * Wolfram/Carbid Spitze

- art. # 520 23 17-10 yellow
- art. # 520 23 18-10 red
- art. # 520 23 19-10 blue
- art. # 520 23 20-10 pink

NORDIC XC ADVENTURE



3 YEAR SERVICE
ON SKIS AND BINDINGS

**GRÖSSENTABELLE FÜR
KLASSISCH & TOURING**

Person	Schrittweite
140 cm	110 cm
145 cm	115 cm
150 cm	120 cm
155 cm	125 cm
160 cm	130 cm
165 cm	135 cm
170 cm	140 cm
175 cm	145 cm
180 cm	150 cm
185 cm	155 cm
190 cm	160 cm
195 cm	165 cm
200 cm	170 cm



**NORDIC
ADVENTURE
VARIO**

Abmessungen: verstellbar
von 110 - 150 cm

Eigenschaften:

- * Nordic Foam Griff
- * gepolsterte Nordic Schlaufe
- * 2-teilig:
Alu, Ø 18/16 mm
- * Powerlock 3.0 Verschluss
- * BC Nordic Teller
- * Nordic Stahlspitze

art. # 184 23 64-02

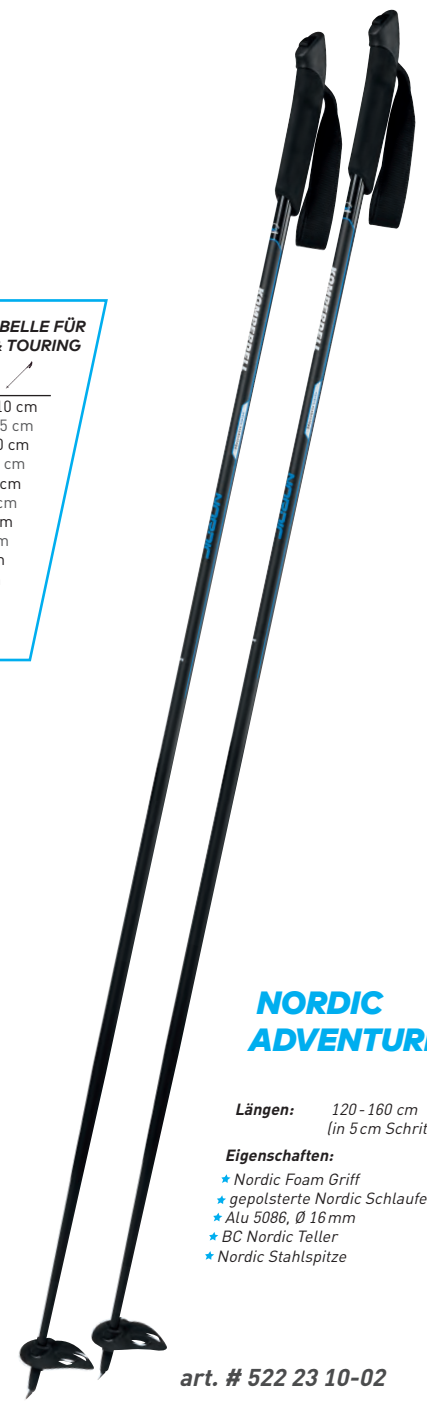

**NORDIC
ADVENTURE**

Längen: 120 - 160 cm
(in 5 cm Schritten)

Eigenschaften:

- * Nordic Foam Griff
- * gepolsterte Nordic Schlaufe
- * Alu 5086, Ø 16 mm
- * BC Nordic Teller
- * Nordic Stahlspitze

art. # 522 23 10-02



**NORDIC
PRIME**

Längen: 120 - 160 cm
(in 5 cm Schritten)

Eigenschaften:

- * XC Kork Griff
- * gepolsterte Nordic Schlaufe
- * Alu 5086, Ø 16 mm
- * XC Standardteller
- * Nordic Stahlspitze

art. # 522 23 11-12



**NORDIC
CLASSIC**

Längen: Adult: 120 - 160 cm
Junior: 90 - 115 cm
(in 5 cm Schritten)

Eigenschaften:

- * Nordic XC Griff
- * Nordic Classic Schlaufe
- * Alu 5086, Ø 16 mm
- * XC Standardteller
- * Nordic Stahlspitze

art. # 522 11 02-10 adult
art. # 222 11 21-10 junior



**GERLINDE
KALTENBRUNNER**



**PETER
HABELER**

TOURING

DIE LEICHTESTEN STÖCKE AM MARKT – 100% MADE IN AUSTRIA

Wir bieten mit unserer einzigartigen Carbon-Verarbeitung die mit Abstand leichtesten Stöcke am Markt, weil am Berg jedes Gramm zählt. Für die Fertigung unserer Komperdell Produkte verwenden wir Rohmaterialien nach dem neuesten Stand. Dank jahrzehntelanger Erfahrung und größtem technischen Know-How sind wir der Spezialist für ultraleichte Produkte aus 100% Carbon sowie Carbon-Verbundmaterialien.





TOURENGRIFF

Unsere neuen Tourengriffe sind zumeist mit einer verlängerten Griffzone zum Kürzerhalten im steilen Gelände ausgestattet. Zusätzlich lassen sich mit dem speziell geformten Griffkopf die gängigsten Steighilfen perfekt verstellen.



28°

Passt sich bis zu 28° der Hangneigung an.

EISFLANKENTELLER

Mit dem beweglichen Eisflankensystem passt sich das Teller bis zu 28° der Hangneigung an. Gerade in steilen Flanken und auf hartem Untergrund ein echtes Sicherheitsplus. Trotz des großen Tellers findet die Spitze immer noch genug sicheren Halt.



DER STÄRKSTE VERSCHLUSS AM MARKT

Wir sind die einzigen die einen Verschluss komplett aus Aluminium fertigen. Unser Powerlock 3.0 hat eine Haltekraft von bis zu 200 kg und hält Temperaturschwankungen besser Stand!

3 JAHRE GRATIS REPARATURSERVICE

Komperdell steht nicht nur für höchste Qualität, sondern auch für einen unschlagbaren Service. Wir verabschieden uns von der Wegwerfgesellschaft und reparieren Stöcke, egal was passiert ist. Denn Nachhaltigkeit bedeutet für uns ein bewusster, langfristiger Umgang mit unserer Umwelt - mit der Natur und vor allem mit unseren Kunden!

3 YEAR SERVICE
NO QUESTIONS ASKED

FREERIDE FATSO



FATSO

DER STOCK DER WAHREN FREERIDER

*Bester Griff durch rutschfeste Oberflächenbeschichtung.
Besonders breite, extrem leichte und lange Griffzone für besten
Komfort und mit einfacher verstellbarer Powder Schlaufe.*

FELIX WIEMERS
Deutschlands bester Freerider



POWERLOCK 3.0
hochfestes, eloxiertes
Aluminium für maximale
Haltekraft



3 YEAR SERVICE
auf geschweißte Basis

107 cm

EISFLANKENTELLER
passt sich 28° der
Hangneigung an

FATSO CARBON TEAM VARIO

Abmessungen: Packmaß: 107 cm
verstellbar von 110 - 140 cm

Gewicht: 257 Gramm

Eigenschaften:

- * Fatso 430 Griff
- * Powder Padded Strap
- * 2-teilig:
Oberteil: Alu 7075-T6, Ø16 mm
Unterteil: Carbon, Ø14 mm
- * Powerlock 3.0 Verschluss
- * Large UL Eisflan enteller
- * Eisflan en Wolfram/Carbid Spitze

art. # 175 20 05-10

3 YEAR SERVICE
auf geschweißte Basis

107 cm

FATSO VARIO TI

Abmessungen: Packmaß: 107 cm
verstellbar von 110 - 140 cm

Gewicht: 286 Gramm

Eigenschaften:

- * Fatso 430 Griff
- * Powder Padded Strap
- * 2-teilig:
Alu 7075-T6, Ø18/16 mm
- * Powerlock 3.0 Verschluss
- * Large UL Eisflan enteller
- * Eisflan en Wolfram/Carbid Spitze

art. # 184 23 97-20

3 YEAR SERVICE
auf geschweißte Basis

107 cm

FATSO VARIO TI

Abmessungen: Packmaß: 107 cm
verstellbar von 110 - 140 cm

Gewicht: 286 Gramm

Eigenschaften:

- * Fatso 430 Griff
- * Powder Padded Strap
- * 2-teilig:
Alu 7075-T6, Ø18/16 mm
- * Powerlock 3.0 Verschluss
- * Large UL Eisflan enteller
- * Eisflan en Wolfram/Carbid Spitze

art. # 184 23 96-66

TOURING D'SCENT





D'SCENT CARBON VARIO

Längen: Packmaß: 97 cm
verstellbar von 110 - 140 cm

Eigenschaften:

- * X-Touring Foam 280 Camo click-in Griff
- * Verlängerte Griffzone
- * Click-In 2.1 Ergo Schlaufe mit Schlaufenwechselsystem
- * 2-teilig:
 - Oberteil: Aluminium 7075-T6, Ø 16mm
 - Unterteil: Carbon, Ø 14mm
- * Powerlock 3.0 Verschluss
- * Large UL Eisflan enteller
- * Eisflan en Wolfram/Carbid Spitze

art. # 175 23 72-10



POWERLOCK 3.0
hochfestes, eloxiertes
Aluminium für maximale
Haltekraft



D'SCENT TI VARIO

Längen: Packmaß: 97 cm
verstellbar von 110 - 140 cm

Eigenschaften:

- * Click-in 2-Component Griff
- * Verlängerte Thermogriffzone
- * Click-In 2.1 Ergo Schlaufe mit Schlaufenwechselsystem
- * 2-teilig:
 - Aluminium 7075-T6, Ø 18/16mm
- * Powerlock 3.0 Verschluss
- * Large UL Eisflan enteller
- * Eisflan en Wolfram/Carbid Spitze

art. # 184 23 98-10



D'SCENT CARBON

Längen: 110 - 135 cm
(in 5 cm Schritten)

Eigenschaften:

- ★ X-Tour Click-In Foam Camo Griff
- ★ Click-In 2.1 Ergo Schlaufe mit Schlaufenwechselsystem
- ★ Carbon, Ø 16mm
- ★ Regular UL Eisflan enteller
- ★ Eisflan en Wolfram/Carbid Spitze

art. # 148 23 50-10



D'SCENT TI FREERIDE

Längen: 110 - 135 cm
(in 5 cm Schritten)

Eigenschaften:

- ★ Click-in 2-Component Griff
- ★ Verlängerte Thermogriffzone
- ★ Click-In 2.1 Ergo Schlaufe mit Schlaufenwechselsystem
- ★ Aluminium 7075-T6, Ø 18mm
- ★ Large UL Eisflan enteller
- ★ Eisflan en Wolfram/Carbid Spitze

art. # 134 23 09-10

TOURING D'SCENT





CLICK-IN 2K GRIFF
2 unterschiedliche
Grifffarben pro Paar

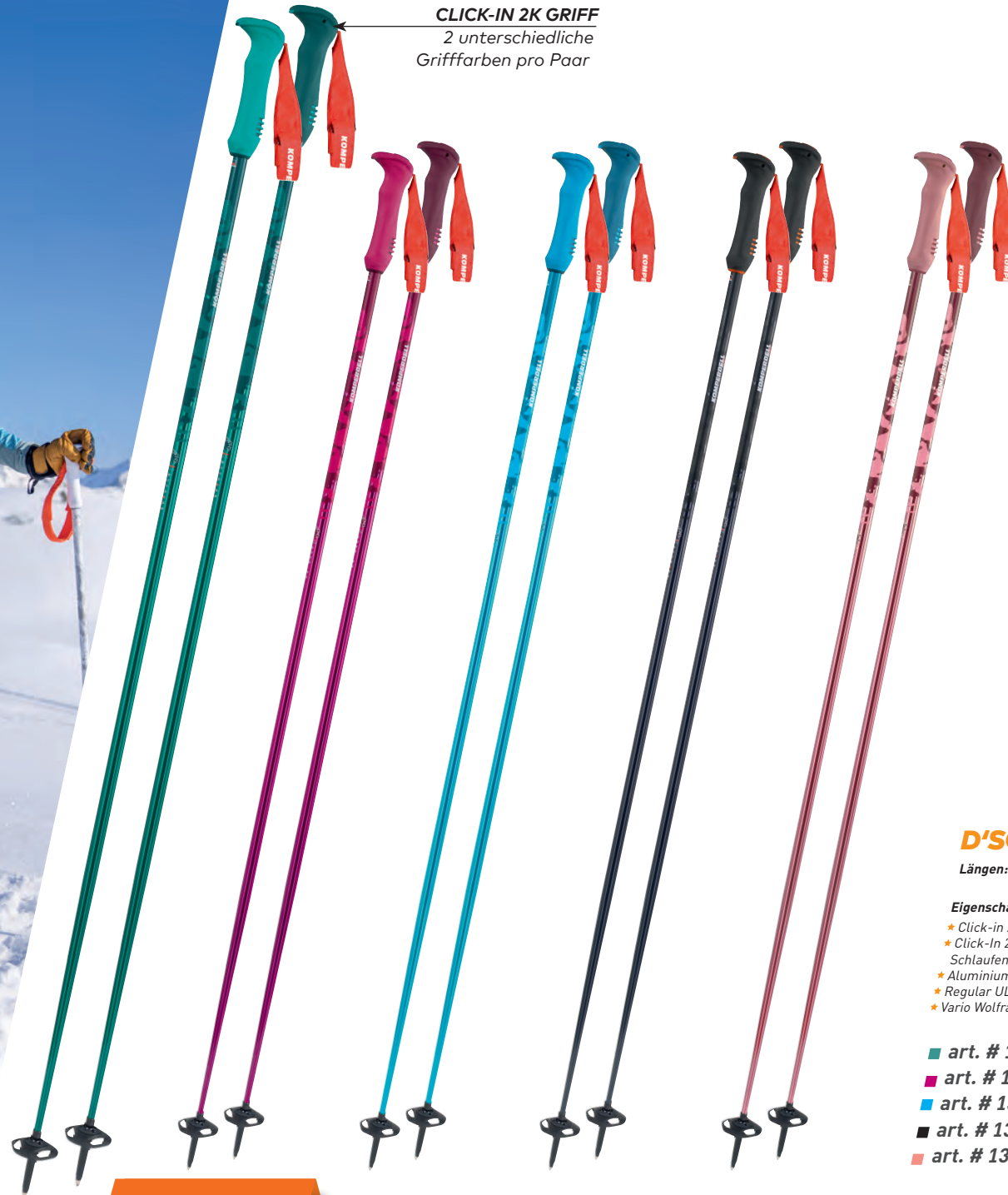

ERGO SCHLAUFE
auch in schwarz
erhältlich



D'SCENT TI

Längen: 110-135 cm
(in 5 cm Schritten)

Eigenschaften:

- ★ Click-in 2-Component Griff
- ★ Click-In 2.1 Ergo Schlaufe mit Schlaufenwechselsystem
- ★ Aluminium 7075-T6, Ø 16mm
- ★ Regular UL Eisflan enteller
- ★ Vario Wolfram/Carbid Spitze

- art. # 139 23 05-20 mint
- art. # 139 23 06-33 berry
- art. # 139 23 04-04 blue
- art. # 139 23 07-12 steelgrey
- art. # 139 23 08-68 rosegold

TOURING ULTRALIGHT

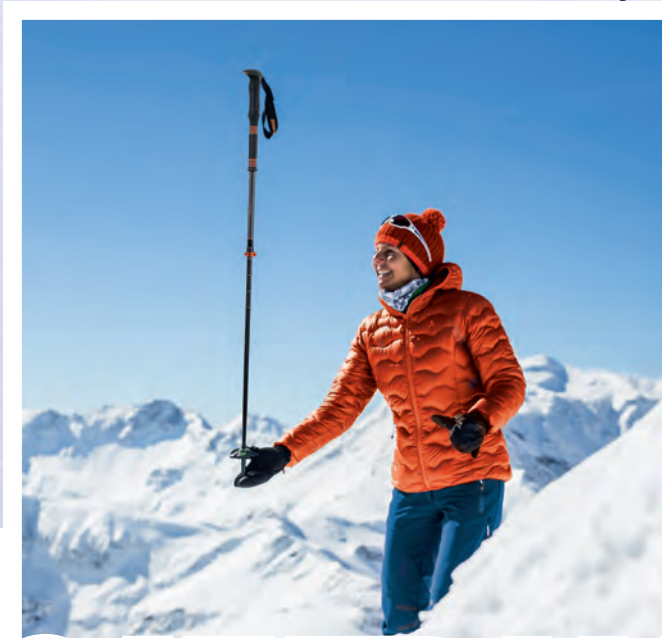

C2 ULTRALIGHT

DER LEICHTESTE STOCK – NUR 188 GRAMM

Wir sind der Spezialist für Carbon Stöcke. Nur wir entwickeln, designen und fertigen unsere Schäfte im eigenen Werk. Dadurch sind wir in der Lage bei gleicher Qualität im Schnitt 20% leichter zu fertigen als jede andere Marke, weil am Berg jedes Gramm zählt. Das spürst du bei jedem Schritt.





Winner



POWERLOCK 3.0
hochfestes, eloxiertes
Aluminium für maximale
Haltekraft



98 cm

EISFLANKENTELLER
passt sich 28° der
Hangneigung an

CARBON C2 ULTRALIGHT

Abmessungen: Packmaß: 98 cm
verstellbar von 110 - 140 cm

Gewicht: 188 Gramm

Eigenschaften:

- * Touring Foam 280 Griff
- * Verlängerte Griffzone
- * Comfort Padded Schlaufe
- * 2-teilig:
Oberteil: Carbon Cloud, Ø 16mm
Unterteil: Carbon Composite, Ø 14mm
- * Powerlock 3.0 Verschluss
- * Large UL Eisflankenteller
- * Eisflanken in Wolfram/Carbid Spitze

■ art. # 175 23 75-10 orange

■ art. # 175 23 76-10 berry

98 cm

CARBON C7 ASCENT

Abmessungen: Packmaß: 98 cm
verstellbar von 110 - 140 cm

Gewicht: 239 Gramm

Eigenschaften:

- * Touring Fatso Griff
- * Verlängerte Griffzone
- * Comfort Padded Schlaufe
- * 2-teilig:
Carbon, Ø 18/16mm
- * Powerlock 3.0 Verschluss
- * Large UL Eisflankenteller
- * Eisflanken in Wolfram/Carbid Spitze

■ art. # 175 23 77-10 green

■ art. # 175 23 78-10 blue

■ art. # 175 23 79-10 berry

**TOURING
TITANAL.HF**



CONTOUR TITANAL

DER STOCK FÜR BEGEISTERTE GIPFELSTÜRMER

Der ultraleichte und nahezu unverwüstliche Pionier unter den Tourenstöcken ist seit 20 Jahren in der Kollektion. Immer wieder verbessert, ist er auch heute noch der Stock auf den die wahren Tourengeher vertrauen.



FREE TOURING JUNIOR

Abmessungen: Packmaß: 95 cm
verstellbar von 100-130 cm

Gewicht: 225 Gramm

Eigenschaften:

- * Touring Foam Camo 280 Griff
- * Verlängerte Griffzone
- * Comfort Padded Schlaufe
- * 2-teilig:
- Aluminium 7075-T6, Ø 18/16mm
- * Powerlock 3.0 Verschluss
- * Regular UL Vario Teller
- * Vario Wolfram/Carbid Flexspitze

art. # 164 23 15-10



FREE TOURING TI

Abmessungen: Packmaß: 100 cm
verstellbar von 110 - 140 cm

Gewicht: 239 Gramm

Eigenschaften:

- * Touring Foam 280 Griff
- * Verlängerte Griffzone
- * Comfort Padded Schlaufe
- * 2-teilig:
- Oberteil: Aluminium 7075-T6, Ø 18mm
- Unterteil: Titanal Ti-7 Ø 16mm
- * Powerlock 3.0 Verschluss
- * Large UL Eisflan enteller
- * Eisflan en Wolfram/Carbid Spitze

art. # 184 23 81-02



CONTOUR TITANAL II FOAM

Abmessungen: Packmaß: 85 cm
verstellbar von 105 - 140 cm

Gewicht: 230 Gramm

Eigenschaften:

- * Touring Foam 450 Griff
- * besonders lange Griffzone
- * Comfort Padded Schlaufe
- * 2-teilig:
- Titanal.HF, Ø 16/14mm
- * Powerlock 3.0 Verschluss
- * Large UL Vario Teller
- * Vario Wolfram/Carbid Flexspitze

art. # 188 23 05-10



CONTOUR TITANAL II FOAM PINK

Abmessungen: Packmaß: 85 cm
verstellbar von 105 - 140 cm

Gewicht: 230 Gramm

Eigenschaften:

- * Touring Foam 450 Griff
- * besonders lange Griffzone
- * Comfort Padded Schlaufe
- * 2-teilig:
- Titanal.HF, Ø 16/14mm
- * Powerlock 3.0 Verschluss
- * Large UL Vario Teller
- * Vario Wolfram/Carbid Flexspitze

art. # 188 23 06-10

TOURING ALUMINUM





THERMO ASCENT TI 3

Abmessungen: Packmaß: 72 cm
verstellbar von 115 - 150 cm

Eigenschaften:

- * EVA Foam Griff
- * Thermogrip Foam
- * Systemschlaufe breit
- * 3-teilig:
Alu 7075-T6, Ø 18/16/14 mm
- * Powerlock 3.0 Verschluss
- * Vario Winterteller
- * Vario Wolfram/Carbid Flexspitze

art. # 174 23 54-10



FREE TOURING THERMO ADVENTURE

Abmessungen: Packmaß: 100 cm
verstellbar von 110 - 140 cm

Eigenschaften:

- * EVA Foam Griff
- * Verlängerte Thermo Griffzone
- * Systemschlaufe breit
- * 2-teilig:
Oberteil: Alu 7075-T6, Ø 18 mm
Unterteil: Titanal Ti 7, Ø 16 mm
- * Powerlock 3.0 Verschluss
- * LARGE UL Vario Teller
- * Vario Wolfram/Carbid Flexspitze

art. # 184 23 94-10



T2 THERMO ADVENTURE

Abmessungen: Packmaß: 85 cm
verstellbar von 115 - 150 cm

Eigenschaften:

- * EVA Foam Griff
- * Verlängerte Thermo Griffzone
- * Systemschlaufe breit
- * 2-teilig:
Aluminium 7075-T6, Ø 18/16 mm
- * Powerlock 3.0 Verschluss
- * Vario Winterteller
- * Vario Wolfram/Carbid Flexspitze

art. # 184 23 95-10

AUSGEZEICHNET MIT

OutDoor
by ISPO

Outstanding Outdoor

Gold Winner 2019

an ISPO Award

3 YEAR SERVICE
NO QUESTIONS ASKED

3 YEAR SERVICE
NO QUESTIONS ASKED

43 cm

38 cm
5 cm kleineres
Packmass

CARBON FXP.4 EXPEDITION VARIO

Abmessungen: Packmaß: 43 cm
verstellbar von 120 - 140 cm

Gewicht: 248 Gramm

Eigenschaften:

- * Touring Foam 280 Griff
- * Verlängerte Griffzone
- * Comfort Padded Schlaufe
- * 4-teilig:
Oberteil: Aluminium 7075-T6, Ø 18mm
Unterteil: Carbon Composite, Ø 16mm
- * Powerlock 3.0 Verschluss
- * FXP Faltmechanismus
- * Regular UL FXP Teller
- * Eisflän en Wolfram/Carbid Spitze

art. # 194 23 61-10

CARBON FXP.4 EXPEDITION VARIO COMPACT

Abmessungen: Packmaß: 38 cm
verstellbar von 105 - 125 cm

Gewicht: 237 Gramm

Eigenschaften:

- * Touring Foam 280 Griff
- * Verlängerte Griffzone
- * Comfort Padded Schlaufe
- * 4-teilig:
Oberteil: Aluminium 7075-T6, Ø 18mm
Unterteil: Carbon Composite, Ø 16mm
- * Powerlock 3.0 Verschluss
- * FXP Faltmechanismus
- * Regular UL FXP Teller
- * Eisflän en Wolfram/Carbid Spitze

art. # 194 23 62-10

TOURING SPLITBOARDING





3 YEAR SERVICE
auf Sportartikel



AMAG
ROLLING

3 YEAR SERVICE
auf Sportartikel



65 cm

CARBON CXP PRO

Abmessungen: Packmaß: 65 cm
verstellbar von 105 - 140 cm

Gewicht: 241 Gramm

Eigenschaften:

- * TOURING FOAM 450 Griff
- * Comfort Padded Strap
- * 3-teilig:
Oberteil: Carbon, Ø 18 mm
Mittelteil: Carbon, Ø 16 mm
Unterteil: Titanal.HF, Ø 14 mm
- * Powerlock 3.0 Verschluss
- * Large UL Teller
- * Vario Wolfram/Carbid Flexspitze

art. # 175 23 54-10



POWERLOCK 3.0
hochfestes, eloxiertes
Aluminium für maximale
Haltekraft



65 cm

TITANAL EXP PRO

Abmessungen: Packmaß: 65 cm
verstellbar von 105 - 140 cm

Gewicht: 262 Gramm

Eigenschaften:

- * TOURING FOAM 450 Griff
- * Comfort Padded Strap
- * 3-teilig:
Titanal.HF, Ø 18/16/14 mm
- * Powerlock 3.0 Verschluss
- * Large UL Teller
- * Vario Wolfram/Carbid Flexspitze

art. # 174 23 55-10

TOURING SPEED CARBON





Trail Click-In 2.1 Schlaufe



SPEED TOUR CARBON VARIO

Abmessungen: verstellbar von 110 - 140 cm

Gewicht: 172 Gramm

Eigenschaften:

- ★ Trail Pro Cork 245 Griff
- ★ Trail Click-In 2.1 Schlaufe
- ★ 2-teilig:
Carbon, Ø 18/16 mm
- ★ Nordic Speed Teller
- ★ Eisflanken Spitze

art. # 175 23 65-10



POWDER PADDED STRAP
als Zusatzausstattung
erhältlich

SPEED TOUR CARBON PRO

Längen: 115-145 cm (in 5cm Schritten)

Gewicht: 168 Gramm (125cm)

Eigenschaften:

- ★ Trail Pro Cork 245 Griff
- ★ Trail Click-In 2.1 Schlaufe
- ★ CX-100 Carbon
- ★ Nordic Speed Teller
- ★ Eisflanken in Wolfram/Carbid Spitze

art. # 148 23 44-10

SPEED TOUR CARBON

Längen: 115-145 cm (in 5cm Schritten)

Gewicht: 154 Gramm (125cm)

Eigenschaften:

- ★ EVA Cork Click-In Nordic Griff
- ★ NW Click-In 2.0 Schlaufe
- ★ CX-100 Carbon
- ★ Nordic BC Teller
- ★ Wolfram/Carbid Spitze

art. # 148 23 45-10

**TOURING
SPEED TI**





SPEED TOUR TI VARIO

Abmessungen: verstellbar von 110 - 140 cm

Gewicht: 232 Gramm

Eigenschaften:

- ★ Trail Pro Cork 245 Griff
- ★ Trail Click-In 2.1 Schlaufe
- ★ 2-teilig:
Titanal 7075-T6, Ø 18/16mm
- ★ Nordic Speed Teller
- ★ Eisflan en Spitze

art. # 184 23 93-02

← POWDER PADDED STRAP
als Zusatzausstattung
erhältlich →



SPEED TOUR TI PRO

Längen: 115- 145 cm (in 5cm Schritten)

Gewicht: 213 Gramm (125cm)

Eigenschaften:

- ★ Trail Pro Cork 245 Griff
- ★ Trail Click-In 2.1 Schlaufe
- ★ Titanal 7075-T6
- ★ Nordic Speed Teller
- ★ Eisflan en Spitze

art. # 524 23 14-02



SPEED TOUR TI

Längen: 115- 145 cm

Gewicht: 193 Gramm (125cm)

Eigenschaften:

- ★ EVA Cork Click-In Nordic Griff
- ★ NW Click-In 2.0 Schlaufe
- ★ Titanal 7075-T6
- ★ Nordic BC Teller
- ★ Wolfram-Carbid Spitze

art. # 524 23 15-02



SNOWSHOES

100% CARBON

Mit unseren überarbeiteten Carbon Snowshoes bieten wir nicht nur den ersten Schneeschuh, der zu 100% aus Carbon gefertigt ist, sondern auch den leichtesten Schneeschuh am Markt. 50% leichter als herkömmliche Modelle, das spürt man bei jedem Schritt.





DER LEICHTESTE SCHNEESCHUH DER WELT

Das Decking und der Hollow Core Air Frame sind komplett aus einem Guss aus Carbon gefertigt. Durch die einzigartige Produktionstechnik wiegt der Schneeschuh nur noch 691 Gramm und ist dabei enorm widerstandsfähig.



AUF DEN GRIP IST VERLASS

Die aggressiven Stahlkrallen sind direkt in den Rahmen integriert und sorgen für eine unglaubliche Traktion auf Eis und hartem Schnee, sowohl bergauf als auch bergab.



NIE MEHR KALTE FÜSSE

Das wärmende Toe Cover aus Neopren schützt die Füße vor Kälte und Nässe. Es lässt sich extrem einfach auf der Bindung per Druckknopf befestigen.



NEUE QUICKLOCK BINDUNG

Die Quicklock Bindung mit Drehverschluss ist deutlich leichter anzuziehen und bietet zusätzlichen Halt sowie einen perfekten Sitz.

**CARBON
SNOWSHOES**



CARBON SNOWSHOES

DER LEICHTESTE SCHNEESCHUH DER WELT

50% weniger Gewicht und unglaubliche Traktion auf Eis und Schnee begeistern dich bei jedem Schritt.



3 YEAR SERVICE
NO QUESTIONS ASKED

QUICKLOCK BINDUNG

mit Drehverschluss garantiert einen optimalen Halt und ermöglicht ein einfaches An- und Ausziehen der Bindung



CARBON AIR FRAME 25

Größen Bindung: M, L

Gewicht: 691 Gramm/Stück

Eigenschaften:

- * integral gebautes Carbon Decking
- * Hollow Core Carbon Rahmen – extraleichter Rahmen aus Carbon, 50% weniger Gewicht
- * Ice Rail Claws – maximale Zugkraft auf Eis und Schnee
- * Quicklock Bindung – mit Drehverschluss garantiert einen optimalen Halt und ermöglicht ein einfaches An- und Ausziehen der Bindung
- * Toe Cover

art. # 6508-10



3 YEAR SERVICE
NO QUESTIONS ASKED

QUICKLOCK BINDUNG

mit Drehverschluss garantiert einen optimalen Halt und ermöglicht ein einfaches An- und Ausziehen der Bindung



COMPOSITE AIR FRAME

Größen Bindung: M, L

Gewicht: 748 Gramm/Stück

Eigenschaften:

- * integral gebautes Composite Decking
- * Hollow Core Composite Rahmen – extraleichter Rahmen aus Composite, 40% weniger Gewicht als ein Aluminum Rahmen
- * Ice Rail Claws – maximale Zugkraft auf Eis und Schnee
- * Quicklock Bindung – mit Drehverschluss garantiert einen optimalen Halt und ermöglicht ein einfaches An- und Ausziehen der Bindung
- * Toe cover

art. # 6368-10

ALUMINUM SNOWSHOES



ALUMINUM SNOWSHOES

ROBUST UND LEICHT

Dank größtem technischen Know-How ist unser Aluminium Schneeschuh mit Hypalon Decking und Hochleistungs-Aluminiumrahmen robuster und leichter zugleich. Die Quicklock Bindung ermöglicht einen bequemen Einstieg während der Heel Lift den Steigwinkel angenehm reduziert.





T30 red

PEAKMASTER PRO SNOWSHOE 30

Größe: T30 - bis 120 kg (inkl. Gepäck)

Gewicht: T30 - 975 Gramm/Stück

Eigenschaften:

- * eloxierter High Performance Aluminium Rahmen
- * widerstandsfähiges Hypalon Decking
- * 3 gehärtete Stahlkrallen für maximale Traktion
- * Heel Lift
- * komfortable Quicklock Bindung

■ art. # 6640-10 T30 red



T25 blue

PEAKMASTER PRO SNOWSHOE 25

Größe: T25 - bis 100 kg (inkl. Gepäck)

Gewicht: T25 - 905 Gramm/Stück

Eigenschaften:

- * eloxierter High Performance Aluminium Rahmen
- * widerstandsfähiges Hypalon Decking
- * 3 gehärtete Stahlkrallen für maximale Traktion
- * Heel Lift
- * komfortable Quicklock Bindung

■ art. # 6641-10 T25 blue



T22 ribes

PEAKMASTER PRO SNOWSHOE 22

Größe: T22 - bis 80 kg (inkl. Gepäck)

Gewicht: T22 - 833 Gramm/Stück

Eigenschaften:

- * eloxierter High Performance Aluminium Rahmen
- * widerstandsfähiges Hypalon Decking
- * 3 gehärtete Stahlkrallen für maximale Traktion
- * Heel Lift
- * komfortable Quicklock Bindung

■ art. # 6642-10 T22 ribes

SNOWSHOE ACCESSORIES





SNOWSHOE TOE COVER

Größe: S, M, L

Eigenschaften:

- * hält die Füße trocken und warm
- * einfache Befestigung auf der Bindung per Druckknopf

art. # 6574-925



SNOWSHOE GAITER

Größe: S, L

Eigenschaften:

- * schützt vor Wind, Nässe und Kälte
- * optimale Passform durch verstellbare Kordel

art. # 6575-925



SNOWSHOE SOCKS TITANIUM 0,5 MM

Größen: 35/36-47/48

Eigenschaften:

- * Seamless Bonding System für optimalen Komfort
- * passend für normales Outdoor Schuhwerk
- * hält die Füße warm und trocken

art. # 6573-925



QUICKLOCK SNOWSHOE BINDING

Größe: M, L

Eigenschaften:

- * separate Quicklock Bindung mit Drehverschluss
- * passend für normales Outdoor Schuhwerk
- * optimale, komfortable Passform

art. # 6643-925



TPU SNOWSHOE BINDING

Größe: S, M, L

Eigenschaften:

- * separate Easy-Step-In Bindung
- * passend für normales Outdoor Schuhwerk
- * optimale, komfortable Passform

art. # 6572-925



PROTECTION #1

WIR SIND SEIT MEHR ALS 20 JAHREN FÜHREND BEI INNOVATIVEN ENTWICKLUNGEN FÜR PROTEKTOREN IM WINTER-, MOTORRAD-, BIKE- UND REITSPORT.

Komperdell ist die einzige Marke, die sowohl Schaum als auch Protektor und Bekleidungsteil selbst entwickelt. Dadurch entsteht ein perfekt aufeinander abgestimmtes Protektorensystem, das harmonisch zusammenpasst, optimal sitzt und keine Kompromisse bei Sicherheit und Tragekomfort eingehen muss.





PREISGEKRÖNTE PROTEKTOREN TECHNOLOGIE

Unsere Protektoren bieten den besten Schutz, wir sind führend sowohl bei der Restkraft als auch in der Größe der Schutzzone. Im Falle eines Sturzes absorbieren unsere Protektoren bis zu 93 Prozent der Aufprallenergie. Dafür sorgt die langlebige, innovative Schichtstruktur der Protektoren, die auch Jahre später nichts an Wirksamkeit einbüßt. Unsere Protektorentechnologie hat bereits mehr als 50 internationale Auszeichnungen erhalten.



INNOVATION AUS EINER HAND

Von der ersten Idee bis zum fertigen Produkt wird sowohl der Protektor als auch das Bekleidungsstück direkt bei uns in Mondsee entwickelt. Neben unserer eigenen Marke entwickeln, designen und fertigen wir Protektoren für eine Reihe von führenden Marken aus dem Sport- und Motorradbereich.



25 JAHRE KNOW-HOW

Seit mehr als 20 Jahren entwickeln wir für und mit den führenden Marken der Motorradindustrie und können daher das wertvolle Know-How aus dem extremsten Anwendungsgebiet für effiziente Schutzbekleidung auch für den Winter-, Reit- und Bikesport nutzen.





WINTERSPORTS

WAS ZEICHNET EINEN KOMPERDELL PROTEKTOR AUS?

Als einzige Marke entwickeln und fertigen wir den Protektor und das Bekleidungsteil selbst. Das gibt uns die Möglichkeit, Protektor und Bekleidungsteil perfekt aufeinander abzustimmen. Im Laufe der Jahre konnten wir unsere Protektorensysteme stetig verbessern, sodass unsere neuen Protektoren noch einmal 25% leichter und noch flexibler sind.

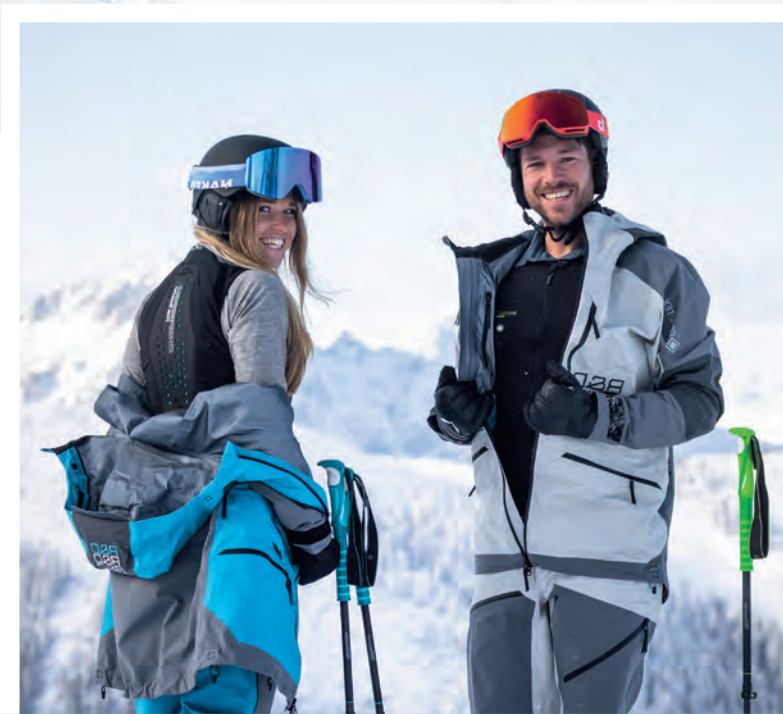

CROSSFLEX ATHLETIC

EIN KOMPLETT NEUES PROTEKTORENSYSTEM

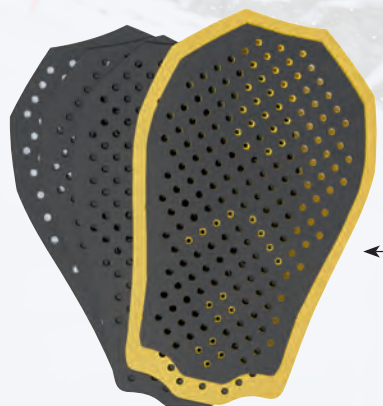

NEUER PROTEKTORENSCHAUM
 unser neuer Schaum ist bei gleichem Schlagschutz um bis zu 25% leichter

NEU



25% LEICHTER

CROSSFLEX ATHLETIC
 25% leichter, perfekt hinterlüftet und deutlich flexibler



TOP WERT 5,93 kN RESTKRAFT

ABSORBIERT BIS ZU 93% DER AUFPRALLENERGIE
 top Restkraftwerte

UNBEGRENZTE MEHRSCHLAGFÄHIGKEIT



CLEVERES MEHRLAGENSYSTEM
 atmungsaktiv und flexibel, schmiegt sich perfekt an den Rücken an



WASCHBAR
 unsere Protektoren können ohne Probleme gewaschen werden



1 EIN KOMPLETT NEUER PROTEKTOR

Als einzige Protektorenmarke designen, entwickeln und fertigen wir unsere Protektoreneinsätze selbst. Für die neue Generation unseres CrossFlex Protektors haben wir einen neuen Protektorenschaum entwickelt, der bei gleichem Schlagschutz und der für uns typischen Mehrschlagfähigkeit um 25 % leichter ist.

2 25% LEICHTER, DEUTLICH FLEXIBLER UND PERFEKT ATMUNGSAKTIV

Durch die für uns typische Mehrlagenkonstruktion und die nahtlose Integration schmiegt sich unser Protektor perfekt in das Kleidungsstück. Zusätzliches 3D Mesh am Protektor sorgt für eine optimale Hinterlüftung am Körper. Unser Cross Flex Protektor sitzt auch beim Sport immer optimal und geht keine Kompromisse bei Sicherheit und Tragekomfort ein.

**PROTECTION
ATHLETIC**



BALLISTIC SYSTEM

PERFEKT DURCHDACHT – UNSER 2-IN-1 UMSCHNALLPROTEKTOR

Mit unserem Ballistic System erhältst du gleich zwei geniale Produkte in einem: Der Brustprotektor kann durch ein normales Gurtsystem ersetzt werden und so zu einem Backpack umfunktioniert werden – einzigartig und nur von Komperdell.

1 SYSTEM = 2 GENIALE PRODUKTE



NEU! 25% LEICHTER UND NOCH FLEXIBLER

2-IN-1 UMSCHNALLPROTEKTOR

← wechselbares Gurtsystem
macht ihren Umschnallprotektor zum
vollständigen 360°-Protektor →



NEU! 25% LEICHTER UND NOCH FLEXIBLER



ADAPTIVER BRUSTPROTEKTOR



BALLISTIC SET WINTERSPORT | BIKE | MOTORRAD

Größen: XS - XL

Eigenschaften:

- ★ mehrschichtiger Cross Flex Center-Back Protektor aus adaptivem Dual-Density Foam, EN-geprüft 1621-2
- ★ ultimative Bewegungsfreiheit
- ★ abnehmbarer Brustprotektor, Gurt separat beigelegt
- ★ schlanker Nierengurt für beste Passform, mit Klett und Flausch zu schließen
- ★ Nutrition Pocket am unteren Rücken

- art. # 6602-206 Herren
- art. # 6616-209 Damen

BALLISTIC PACK WINTERSPORT | BIKE | MOTORRAD

Größen: XS - XL

Eigenschaften:

- ★ mehrschichtiger Cross Flex Center-Back Protektor aus adaptivem Dual-Density Foam, EN-geprüft 1621-2
- ★ ultimative Bewegungsfreiheit
- ★ abnehmbarer Gurt
- ★ schlanker Nierengurt für beste Passform, mit Klett und Flausch zu schließen
- ★ Nutrition Pocket am unteren Rücken

- art. # 6610-206 Herren
- art. # 6617-209 Damen

**PROTECTION
ATHLETIC**

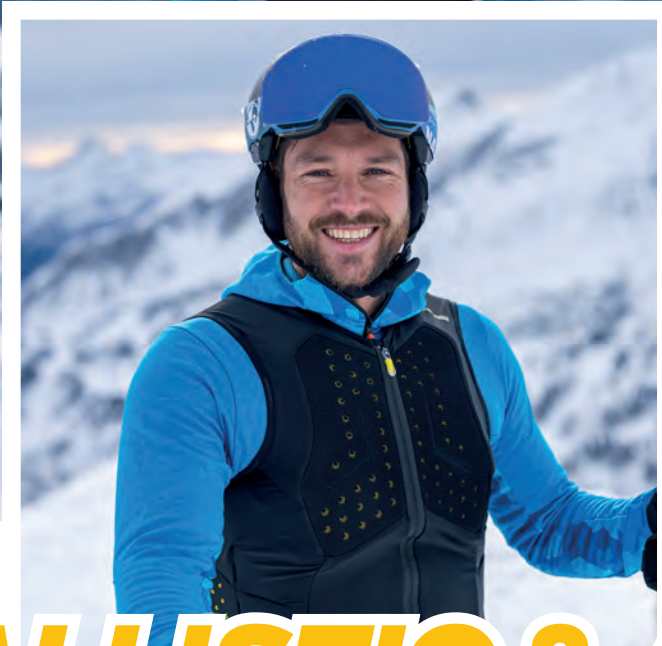

BALLISTIC & ARMOUR

SCHUTZ AUF HÖCHSTEM NIVEAU

Ob mit 360° Rundumschutz oder Protektoreneinsätzen auf der Brust und an den Seiten – die Ballistic und Armour Modelle bieten höchsten Schutz fürs Gelände und den sicherheitsbewussten Pistenfahrer.



EIN TEIL DER BRUSTPROTEKTOREN IST HERAUSNEHMBAR

zertifiziert nach der Motorradnorm EN 1621-3

SEITLICHER PROTEKTORENEINSATZ

BESONDERS STARKER, ELASTISCHER GUMMIBUND
sorgt für einen sicheren Halt

NEU! 25% LEICHTER UND NOCH FLEXIBLER

NEU! 25% LEICHTER UND NOCH FLEXIBLER

BALLISTIC FLEX FIT

Größen: Herren: XXS-XXL
Damen: XXS-XL

Eigenschaften:

- * mehrschichtiger Cross Flex Rückenprotektor aus adaptivem Dual-Density Foam, EN-geprüft 1621-2
- * leicht und flexibel
- * höchste Schutzwerte - 360° Rundumschutz
- * perfekte Passform & ultimative Bewegungsfreiheit
- * Frontzip

art. # 6454-212 Herren
art. # 6453-212 Damen

ARMOUR VEST WINTERSPORT | BIKE | MOTORSPORT

Größen: unisex, XS - XXL

Eigenschaften:

- * mehrschichtiger Cross Flex Rückenprotektor aus adaptivem Dual-Density Foam, EN-geprüft 1621-2
- * leicht und flexibel
- * seitlicher Rippen- & Weichteilschutz
- * ein Teil der Brustprotektoren ist herausnehmbar
- * Frontzip

art. # 6600-206 unisex

PROTECTION ATHLETIC



AIR VEST

PERFEKTE KOMBINATION AUS SICHERHEIT
UND TRAGEKOMFORT

Die Air Vest Modelle sind so leicht und flexibel, dass sie beim Tragen kaum spürbar sind. Aufgrund der optimalen Bewegungsfreiheit und guten Durchlüftung ein echter Klassiker für die Piste.



**EIN TEIL DER
BRUSTPROTEKTOREN
IST HERAUSNEHMBAR**

zertifiziert nach
der Motorradnorm
EN 1621-3

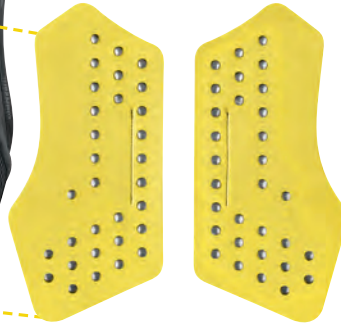

NEU! 25% LEICHTER UND
NOCH FLEXIBLER

**BESONDERS STARKER,
ELASTISCHER GUMMIBUND**
sorgt für einen sicheren Halt



NEU! 25% LEICHTER UND
NOCH FLEXIBLER

AIR VEST + WINTERSPORT | BIKE

Größen: unisex, XS–XL

Eigenschaften:

- * mehrschichtiger Cross Flex Rückenprotektor aus adaptivem Dual-Density Foam, EN-geprüft 1621-2
- * leicht und flexibel
- * ein Teil der Brustprotektoren ist herausnehmbar
- * Frontzipf

art. # 6599-206 unisex

AIR VEST LIGHT WINTERSPORT | BIKE | MOTORRAD

Größen: Herren: XS–XXL
Damen: XS–XL

Eigenschaften:

- * mehrschichtiger Cross Flex Rückenprotektor aus adaptivem Dual-Density Foam, EN-geprüft 1621-2
- * superleicht
- * optimierte Silhouette
- * Frontzipf

■ art. # 6597-206 Herren

■ art. # 6611-209 Damen

PROTECTION CASUAL





HOODY
aus super weichem Fleece
– extra kuschelig



CROSS FLEX PROTEKTOR
der sicherste Protektor –
EN 1621-2



**KÄNGURU
TASCHEN**



Bond Material



Sonic Material



Bond Material



Sonic Material

FULL ZIP HOODY WINTERSPORT | REITSPORT

Größen: Herren: XS–XXL
Damen: XXS–XL

Eigenschaften:

- * mehrschichtiger Cross FLEX-Rückenprotektor aus adaptivem Dual-Density Foam, EN-geprüft 1621-2
- * aus angenehm zu tragendem Fleece
- * 4-Way-Stretch Material
- * Kapuze mit Tunnelzug und Stopper
- * integrierter, innenliegender stufenlos verstellbarer Nierengurt
- * Frontzip

art. # 6353-207 Herren
art. # 6356-240 Damen

FULL ZIP SWEATER WINTERSPORT | REITSPORT

Größen: Herren: XS–XXL
Damen: XXS–XL

Eigenschaften:

- * mehrschichtiger Cross FLEX-Rückenprotektor aus adaptivem Dual-Density Foam, EN-geprüft 1621-2
- * aus angenehm zu tragendem Fleece
- * 4-Way-Stretch Material
- * integrierter, innenliegender stufenlos verstellbarer Nierengurt
- * Frontzip

■ art. # 6354-207 Herren ■ art. # 6357-240 Damen
■ art. # 6354-202 Herren ■ art. # 6357-209 Damen

PROTECTION CASUAL





ABNEHMBARE KAPUZE
voll anpassbar mit Tunnelzug
und Gummikordel



**BESTER KÄLTE-
& WINDSCHUTZ**
durch thermoisolierende
und extra leichte
Funktionsmaterialien



**INTEGRIERTER
NIERENGURT**

stufenlos verstellbar mit
Klett und Flausch

**ATMUNGSAKTIV,
WIND- & WASSERDICHT**
durch Stretch-Laminat



NEU! 25% LEICHTER UND
NOCH FLEXIBLER

THERMOVEST WINTERSPORT | REITSPORT

Größen: Herren: S-XXL
Damen: XS-XL

Eigenschaften:

- ★ mehrschichtiger Cross 6.0-Rückenprotektor aus adaptivem Dual-Density Foam, EN-geprüft 1621-2
- ★ innovativer Materialmix: ultraleichtes, Light Shell-Material und clevere, atmungsaktive Thermowattierung
- ★ abnehmbare Kapuze - sturmstabil
- ★ verdeckte Brusttasche mit Zipp & 2 verdeckte seitliche Eingriffstaschen mit Zipp

■ art. # 6351-207 Herren

■ art. # 6352-209 Damen

SOFTSHELL VEST WINTERSPORT | BIKE | MOTORRAD | REITSPORT

Größen: XS-XL

Eigenschaften:

- ★ mehrschichtiger Cross 6.0-Rückenprotektor aus adaptivem Dual-Density Foam, EN-geprüft 1621-2
- ★ Brusttasche
- ★ Innentaschen mit Zipp
- ★ Nutrition Pocket
- ★ reflektierende Drucke
- ★ Frontzipp

■ art. # 6605-206 Herren

■ art. # 6606-209 Damen

PROTECTION KIDS CORNER



BALLISTIC PRO JUNIOR

SCHÜTZEN SIE IHR KIND BESTMÖGLICH

Wir sind die Einzigen, die Ihr Kind mit einem 360° Rundumschutz ausstatten – weil für Ihr Kind nur der beste Schutz gut genug ist. Gleichzeitig sorgt die automatische Weitenregulierung für maximale Bewegungsfreiheit und mehr Freude im Schnee.



**AUTOMATISCHE
WEITENREGULIERUNG**
ohne Schutzverlust



**ULTIMATIVE
BEWEGUNGSFREIHEIT**



**40% MEHR SCHUTZ -
LEVEL 2 ZERTIFIZIERT**

CROSS 6.0 PROTEKTOR
der sicherste Protektor -
EN 1621-2 Level 2

**360°
PROTECTION**

BALLISTIC FLEX FIT PRO JUNIOR WINTERSPORT | BIKE | MOTORRAD | REITSPORT

Größen: 116 - 152

Eigenschaften:

- ★ mehrschichtiger Cross 6.0 Rückenprotektor aus adaptivem Dual-Density Foam, EN-geprüft 1621-2 Level 2
- ★ 360° Rundumschutz - höchste Schutzwerte
- ★ automatische Weitenregulierung
- ★ leicht und flexibel
- ★ beste Schutzwerte
- ★ Frontzipf für einfaches An- und Ausziehen
- ★ ultimative Bewegungsfreiheit
- ★ verbesserte Ergonomie



**ISPO AWARD
GOLD WINNER**
2017/2018

art. # 6457-212



PRO SHORT JUNIOR

Größen: 116 - 152

Eigenschaften:

- ★ angenehmes Schaummaterial für optimalen Schutz der Hüfte
- ★ rutschfester Gummi im Bund und an den Beinabschlüssen

art. # 6133-02

PROTECTION KIDS CORNER





**ULTIMATIVE
BEWEGUNGSFREIHEIT**
für mehr Spaß im Schnee



**BALLISTIC VEST
JUNIOR** WINTERSPORT | REITSPORT

Größen: 116 - 152

Eigenschaften:

- ★ mehrschichtiger Cross 6.0 Junior Rückenprotektor aus adaptivem Dual-Density Foam, EN-geprüft 1621-2
- ★ 360° Rundumschutz - höchste Schutzwerte
- ★ leicht und fl. xibel

■ art. # 6321-208

■ art. # 6321-209



**ISPO AWARD
WINNER**
2016/2017

**AIR VEST
JUNIOR** WINTERSPORT | BIKE | MOTORRAD

Größen: 116 - 152

Eigenschaften:

- ★ mehrschichtiger Cross 6.0 Junior Rückenprotektor aus adaptivem Dual-Density Foam, EN-geprüft 1621-2
- ★ höchste Schutzwerte
- ★ leicht und fl. xibel

■ art. # 6450-18

■ art. # 6452-243



**ISPO AWARD
WINNER**
2016/2017

**RACING
PROTECTION**





NEU! 25% LEICHTER UND NOCH FLEXIBLER

ABNEHMBARER BRUSTGURT



NIERENGURT

RACE PACK

Größen: Adult: XXS - XL
Junior: 116 - 152

Eigenschaften:

- ★ mehrschichtiger Cross Flex Rückenprotector aus adaptivem Dual-Density Foam, EN-geprüft 1621-2
- ★ erfüllt die FIS Norm
- ★ anatomisch geformtes Rückenteil
- ★ neues vorgeformtes Gurtsystem für optimale Passform, einfach anzuziehen wie ein Rucksack
- ★ Protectorsinsatz sichtbar - Teil des Designkonzeptes
- ★ ultimative Bewegungsfreiheit
- ★ schlanker Nierengurt für beste Passform, mit Klett und Flausch zu schließen

art. # 6618-208 Adult
art. # 6619-208 Junior

RÜCKENSCHUTZ

mehrschichtiger Cross 6.0
Protector für optimalen Schutz



FULL PROTECTOR SLALOM SHIRT LONG

Größen: Adult: XS - XL
Junior: 116 - 152

Eigenschaften:

- ★ optimale Atmungsaktivität, angenehm zu tragen
- ★ mehrschichtiger Cross 6.0 Lite Rückenprotector aus adaptivem Dual-Density Foam, EN-geprüft 1621-2
- ★ perfekter Schutz für Rücken, Schulter, Schulterblätter, Ober- und Unterarme

art. # 6301-208 Adult
art. # 6302-208 Junior



PROTECTOR SLALOM SHIRT

Größen: Adult: XS - XL
Junior: 116 - 152

Eigenschaften:

- ★ optimale Atmungsaktivität, angenehm zu tragen
- ★ besonders körpernaher Schnitt
- ★ mehrschichtiger Protectorsaufbau mit Dual-Density Foam
- ★ perfekter Schutz für Schulter, Schulterblätter, Ober- und Unterarme
- ★ Rückenform so konstruiert, dass FIS approved Race Pack darüber angezogen werden kann

art. # 6283-02 Adult
art. # 6284-02 Junior



**RACING
PROTECTION**

MESH MATERIAL →



TASCHE FÜR
ELLBOGENPROTEKTOR

← so klein kann der
Protektor werden

FLEX PROTEKTOR ELBOW - AIR

WINTERSPORT | BIKE | MOTORRAD

Größen: S - M - L

Eigenschaften:

- * EN-geprüft 1621-1 - Level 1
- * zum Reinschlüpfen
- * leicht und atmungsaktiv

art. # 6630-206 Adult

art. # 6631-206 Junior

MESH MATERIAL →



TASCHE FÜR
KNEIPROTEKTOR

← so klein kann der
Protektor werden

FLEX PROTEKTOR KNEE - AIR

WINTERSPORT | BIKE | MOTORRAD

Größen: Adult: S - M - L
Junior: S - M

Eigenschaften:

- * EN-geprüft 1621-1 - Level 1
- * zum Reinschlüpfen
- * leicht und atmungsaktiv

art. # 6632-206 Adult

art. # 6633-206 Junior



PRO SHORT

WINTERSPORT | BIKE

Größen: unisex, XXS-XXL

Eigenschaften:

- * angenehmes Schaummaterial für optimalen Schutz von Steißbein, Oberschenkel und Hüfte
- * besonders sportlicher Look

art. # 6355-212 unisex



STORMHOOD

Größen: Kinder/Erwachsene

Eigenschaften:

- ★ BC-Flex mit Rapid-Dry Funktion
- ★ 4-way Stretch – extrem elastisch
- ★ ideal unter dem Helm zu tragen

art. # 6210-02 Adult

art. # 6211-02 Junior



ARCTIC STORMHOOD

Größen: Unisex

Eigenschaften:

- ★ BC-Flex mit Rapid-Dry Funktion
- ★ Fleece/Elasthan Material
- ★ sehr wärmend, für eisige Temperaturen

art. # 6216-02



ARCTIC SCARF

Größen: Unisex

Eigenschaften:

- ★ Fleece/Elasthan Material
- ★ multifunktionale Kopfbekleidung
- ★ variabel einsetzbar als Schal, Haube, Stirnband etc.

art. # 6209-02



FLEECE MASK

Größen: Kinder/Erwachsene

Eigenschaften:

- ★ Fleece Material
- ★ stufenlos verstellbar durch Klettverschluss

art. # 6212-02 Adult

art. # 6213-02 Junior



NEOPRENE MASK

Größen: Kinder/Erwachsene

Eigenschaften:

- ★ Neopren Material
- ★ stufenlos verstellbar durch Klettverschluss

art. # 694-02 Adult

art. # 603-02 Junior



NOSTALGIE STRICKHAUBE

Größen: Unisex

Eigenschaften:

- ★ 100 % Soft Acrylic
- ★ bringt den Charme der damaligen Zeit perfekt zum Ausdruck

□ art. # 602-1 weiß/rot

■ art. # 602-2 schwarz/rot

MERINO WOLLE



ALPINE MERINO

Größen: XS - XXL

Eigenschaften:

- * nahtlos: wind & wasserdicht
- * atmungsaktive 4-lagige Materialkonstruktion
- * rutsch & abriebfeste Handfläche
- * Merino-Wollmix Innenbeschichtung für optimale Wärmeisolierung

art. # 401-02

MERINO WOLLE



FREERIDE LIGHT

Größen: XS - XXL

Eigenschaften:

- * nahtlos: wind & wasserdicht
- * atmungsaktive 4-lagige Materialkonstruktion
- * Handfläche aus abriebfestem Kevlar-Material
- * Merino-Wollmix Innenbeschichtung für optimale Wärmeisolierung

art. # 447-02

BC FLEX
Außenbeschichtung



TOURING BC FLEX

Größen: XS - XXL

Eigenschaften:

- * nahtlos: wind & wasserdicht
- * 3-lagige Materialkonstruktion
- * geruchsneutralisierend & atmungsaktiv
- * feuchtigkeitsabsorbierend
- * Handfläch mit rutschfestem Silikonprint
- * angenehm weiche BC-Flex Innenbeschichtung
- * super leichtes & dünnes Material

art. # 410-02

FROTTEE
Innen- und
Außenbeschichtung



TOURING FROTTEE

Größen: XS - XL

Eigenschaften:

- * nahtlos: wind & wasserdicht
- * 3-lagige Materialkonstruktion
- * atmungsaktiv & feuchtigkeitsabsorbierend
- * Handfläch mit rutschfester Aufdoppelung
- * Mittel- und Ringfinger aus Softshell Material
- * superwarme Frottee Innenbeschichtung für kalte Wintertouren

art. # 411-03



RACING GLOVE

Größen: XS - XL

Eigenschaften:

- * echtes Leder
- * extra Wärmedämmung
- * Knöchelschutz aus Carbon (nur Adult)
- * stoßabsorbierender Schaum an Fingern, Daumen und Handrücken

art. # 6501-02 Adult
art. # 6620-02 Junior



RACING LOBSTER

Größen: XS - XL

Eigenschaften:

- * echtes Leder
- * extra Wärmedämmung
- * Knöchelschutz aus Carbon (nur Adult)
- * stoßabsorbierender Schaum an Fingern, Daumen und Handrücken

art. # 6502-02 Adult
art. # 6621-02 Junior

ÜBERZIEHER



THERMO MITTENS

Größen: S & L

Eigenschaften:

- * Neopren-Fäustling über 5-Finger-Handschuhe zu tragen
- * sorgt für optimale Wärmeisolation bei kalten Temperaturen
- * variabel einsetzbar

art. # 405-02



LEATHER GLOVES

Größen: S [6,5]
M [7,5]
L [9]
XL [10]

Eigenschaften:

- * Material aus Echtleder
- * extra warm

art. # 441-02



BIKE & MOTORCYCLE

WARUM BRAUCHT MAN EINEN RÜCKENPROTEKTOR?

Gerade in den extremen Anwendungsgebieten Motorradfahren und Biken ist nicht nur ein optimal schützender Protektor entscheidend, sondern ein angenehmer Tragekomfort und gute Durchlüftung. Kein anderer erfüllt höchste Schutzwerte und ist gleichzeitig so angenehm zu tragen wie ein Komperdell Protektor!



PERFEKTE KOMBINATION AUS SICHERHEIT UND TRAGEKOMFORT



TOP WERT
5,93 kN
RESTKRAFT

100%
ATMUNGSAKTIV

← **MAXIMALE
ATMUNGSAKTIVITÄT**
aufgrund der großzügigen
Perforation →



**UNBEGRENZT
MEHRSCHLAG-
FÄHIG**

0 GRAMM
ZUSATZ
GEWICHT

← **PERFEKT
DURCHDACHT**
Protector direkt in
Rucksack integriert

← **INTEGRIERTE
STORM JACKET**

1 BALLISTIC SET EN 1621-2 - LEVEL 2

Perfekt durchdacht – unser 2-in-1 Umschnallprotector. Mit dem mehrschichtigen Rückenprotector sowie dem abnehmbaren Brustprotector ist man perfekt geschützt, während das schlanke Design vor allem im Sommer höchste Atmungsaktivität und Durchlüftung garantiert.

2 MTB-PRO PROTECTORPACK EN 1621-2 - LEVEL 2

Das MTB-Pro Protectorpack ist dank ausreichend Stauraum und viel durchdachten Details der ideale Begleiter für lange Mountainbike Touren. Der Rückenprotector ist leicht und flexibel, durch die mehreren Schichten aus adaptivem Dual-Density Foam erzielt er höchste Schutzwerte.

PROTECTION DOWNHILL-ENDURO





**EIN TEIL DER
BRUSTPROTEKTOREN
IST HERAUSNEHMBAR**

zertifiziert nach
der Motorradnorm
EN 1621-3

**HERAUSNEHMBARE
SCHULTERPROTEKTOREN**

**SEITLICHER
PROTEKTORENEINSATZ**



NEU! 25% LEICHTER UND
NOCH FLEXIBLER

**SEITLICHER
PROTEKTORENEINSATZ**

**BESONDERS STARKER,
ELASTISCHER GUMMIBUND**
sorgt für einen sicheren Halt

NUTRITION POCKET
am unteren Rücken

ARMOUR JACKET

Größen: unisex, XS - XL

Eigenschaften:

- ★ mehrschichtiger Cross Flex Rückenprotector aus adaptivem Dual-Density Foam, EN-geprüft 1621-2
- ★ leicht und flexibel
- ★ seitlicher Rippen- & Weichteilschutz
- ★ herausnehmbare Schulterprotektoren
- ★ ein Teil der Brustprotektoren ist herausnehmbar
- ★ Nutrition Pocket am unteren Rücken
- ★ Frontzipf

art. # 6601-206 unisex



**EIN TEIL DER
BRUSTPROTEKTOREN
IST HERAUSNEHMBAR**

zertifiziert nach
der Motorradnorm
EN 1621-3

NEU! 25% LEICHTER UND
NOCH FLEXIBLER



ARMOUR VEST

WINTERSPORT | BIKE | MOTORSPORT

Größen: unisex, XS - XXL

Eigenschaften:

- ★ mehrschichtiger Cross Flex Rückenprotector aus adaptivem Dual-Density Foam, EN-geprüft 1621-2
- ★ leicht und flexibel
- ★ seitlicher Rippen- & Weichteilschutz
- ★ ein Teil der Brustprotektoren ist herausnehmbar
- ★ Frontzipf

art. # 6600-206 unisex

**PROTECTION
MOUNTAINBIKE**



AIR VEST

**PERFEKTE KOMBINATION AUS SICHERHEIT
UND TRAGEKOMFORT**

Die Air Vest Modelle sind so leicht und flexibel, dass sie beim Tragen kaum spürbar sind. Aufgrund der optimalen Bewegungsfreiheit und guten Durchlüftung ein echter Klassiker.

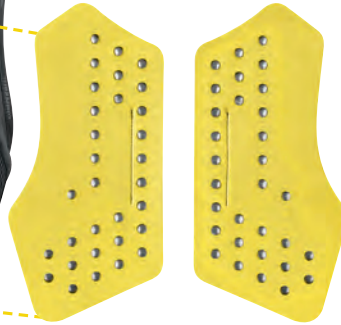

**EIN TEIL DER
BRUSTPROTEKTOREN
IST HERAUSNEHMBAR**

zertifiziert nach
der Motorradnorm
EN 1621-3

NEU! 25% LEICHTER UND
NOCH FLEXIBLER

**BESONDERS STARKER,
ELASTISCHER GUMMIBUND**
sorgt für einen sicheren Halt



NEU! 25% LEICHTER UND
NOCH FLEXIBLER

AIR VEST+ WINTERSPORT | BIKE

Größen: unisex, XS–XL

Eigenschaften:

- * mehrschichtiger Cross Flex Rückenprotektor aus adaptivem Dual-Density Foam, EN-geprüft 1621-2
- * leicht und flexibel
- * ein Teil der Brustprotektoren ist herausnehmbar
- * Frontzipf

art. # 6599-206 unisex

AIR VEST LIGHT WINTERSPORT | BIKE | MOTORRAD

Größen: Herren: XS–XXL
Damen: XS–XL

Eigenschaften:

- * mehrschichtiger Cross Flex Rückenprotektor aus adaptivem Dual-Density Foam, EN-geprüft 1621-2
- * superleicht
- * optimierte Silhouette
- * Frontzipf

■ art. # 6597-206 Herren

■ art. # 6611-209 Damen

PROTECTION DOWNHILL-ENDURO



PRO SHORT WINTERSPORT | BIKE

Größen: unisex, XXS-XXL

Eigenschaften:

- ★ angenehmes Schaummaterial für optimalen Schutz von Steißbein, Oberschenkel und Hüfte
- ★ besonders sportlicher Look

art. # 6355-2126 unisex



1 SYSTEM = 2 GENIALE PRODUKTE



NEU! 25% LEICHTER UND NOCH FLEXIBLER

2-IN-1 UMSCHNALLPROTEKTOR

↔
wechselbares Gurtsystem
macht ihren Umschnallprotektor zum
vollständigen 360°-Protektor



ADAPTIVER BRUSTPROTEKTOR

BALLISTIC SET WINTERSPORT | BIKE | MOTORRAD

Größen: XS - XL

Eigenschaften:

- ★ mehrschichtiger Cross Flex Center-Back Protektor aus adaptivem Dual-Density Foam, EN-geprüft 1621-2
- ★ ultimative Bewegungsfreiheit
- ★ abnehmbarer Brustprotektor, Gurt separat beigelegt
- ★ schlanker Nierengurt für beste Passform, mit Klett und Flausch zu schließen
- ★ Nutrition Pocket am unteren Rücken

- art. # 6602-206 Herren
- art. # 6616-209 Damen



NUTRITION POCKET am unteren Rücken

NEU! 25% LEICHTER UND NOCH FLEXIBLER

BALLISTIC PACK WINTERSPORT | BIKE | MOTORRAD

Größen: XS - XL

Eigenschaften:

- ★ mehrschichtiger Cross Flex Center-Back Protektor aus adaptivem Dual-Density Foam, EN-geprüft 1621-2
- ★ ultimative Bewegungsfreiheit
- ★ abnehmbarer Gurt
- ★ schlanker Nierengurt für beste Passform, mit Klett und Flausch zu schließen
- ★ Nutrition Pocket am unteren Rücken

- art. # 6610-206 Herren
- art. # 6617-209 Damen



PROTECTION URBAN





**CROSS FLEX
PROTEKTOR**
der sicherste
Protektor –
EN 1621-2



OPTIONAL MIT
STORM JACKET

INTEGRIERTES
STORM JACKET



Größen: XS-XL
art. # 6350-02

ATMUNGSAKTIV,
WIND- & WASSERDICHT
durch Stretch-Laminat

NEU! 25% LEICHTER UND
NOCH FLEXIBLER

NEU! 25% LEICHTER UND
NOCH FLEXIBLER

URBAN SOFTSHELL JACKET

Größen: XS - XL

Eigenschaften:

- * mehrschichtiger Cross 6.0-Rückenprotektor aus adaptivem Dual-Density Foam, EN-geprüft 1621-2
- * herausnehmbare Schulter- & Ellbogen Protektoren
- * Innentaschen mit Zipf
- * Brusttasche
- * Nutrition Pocket
- * reflektierende Drucke
- * Frontzipf

art. # 6603-206 Herren
art. # 6604-209 Damen

URBAN SOFTSHELL VEST WINTERSPORT | BIKE | MOTORRAD | REITSPORT

Größen: XS - XL

Eigenschaften:

- * mehrschichtiger Cross 6.0-Rückenprotektor aus adaptivem Dual-Density Foam, EN-geprüft 1621-2
- * Brusttasche
- * Innentaschen mit Zipf
- * Nutrition Pocket
- * reflektierende Drucke
- * Frontzipf

art. # 6628-206 Herren
art. # 6629-209 Damen

PROTECTION MOUNTAINBIKE



MESH MATERIAL



BESONDERS WEICHER UND
7 MM DÜNNER PROTEKTOR
EN 1621-1 LEVEL 1

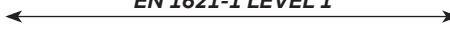

TASCHE FÜR
ELLBOGENPROTEKTOR

so klein kann der
Protektor werden

FLEX PROTECTOR ELBOW – AIR

WINTERSPORT | BIKE | MOTORRAD

Größen: Adult: S - M - L
 Junior: S - M - L

Eigenschaften:

- ★ EN-geprüft 1621-1 – Level 1
- ★ zum Reinschlüpfen
- ★ leicht und atmungsaktiv

art. # 6630-206 Adult
art. # 6631-206 Junior

MESH MATERIAL



TASCHE FÜR
KNEIENPROTEKTOR

so klein kann der
Protektor werden

FLEX PROTECTOR KNEE – AIR

WINTERSPORT | BIKE | MOTORRAD

Größen: Adult: S - M - L
 Junior: S - M

Eigenschaften:

- ★ EN-geprüft 1621-1 – Level 1
- ★ zum Reinschlüpfen
- ★ leicht und atmungsaktiv

art. # 6632-206 Adult
art. # 6633-206 Junior

PROTECTION MOUNTAINBIKE



ZUSÄTZLICHER
PROTEKTORENEINSATZ
AN DER SEITE



ANTI-RUTSCH-GUMMI
mit zusätzlichem Klett
zum Nachstellen



BESONDERS WEICHER UND
9 MM DÜNNER PROTEKTOR
EN 1621-1 LEVEL 2

ZUSÄTZLICHER
PROTEKTORENEINSATZ
AN DER SEITE



ANTI-RUTSCH-GUMMI
mit zusätzlichem Klett
zum Nachstellen

LÄSST SICH AUCH ÜBER
DIE HOSE ANZIEHEN



ZUSÄTZLICHER SCHUTZ
AM SCHIENBEIN

FLEX PROTECTOR KNEE - GUARDPLUS

Größen: S - M - L

Eigenschaften:

- ★ EN-geprüft 1621-1 - Level 2
- ★ zum Reinschlüpfen
- ★ zusätzliche Protektoren an der Seite
- ★ extra Halt durch Anti-Rutsch-Gummi

art. # 6634-206

FLEX PROTECTOR KNEE - GUARDPRO

Größen: Adult: S - M - L
Junior: S - M - L

Eigenschaften:

- ★ EN-geprüft 1621-1 - Level 2
- ★ stufenlos verstellbar
- ★ zusätzliche Protektoren an der Seite und am Schienbein
- ★ extra Halt durch Anti-Rutsch-Gummi

art. # 6635-206 Adult
art. # 6636-206 Junior

**PROTECTION
URBAN**



URBAN

PERFEKT GESCHÜTZT BEI JEDEM WETTER

Mit unserem Urban Pack ist man immer optimal geschützt, egal ob die Sonne scheint oder ob es regnet – mit der integrierten wasserdichten Storm Jacket bist Du für jedes Wetter gewappnet.





URBAN PROTECTORPACK 2.0

Größen: unisex
XS - XL

Eigenschaften:

- * mehrschichtiger Cross 7.1 FB Rückenprotektor aus adaptivem Dual-Density Foam, EN-geprüft 1621-2
- * optional wasserdichte Storm Jacket
- * leicht und flexibel
- * höchste Schutzwerte
- * schlanker Nierengurt für beste Passform
- * waschbar

art. # 6637-206



URBAN PROTECTORPACK

Größen: unisex
XS - XL

Eigenschaften:

- * mehrschichtiger Cross 7.1 FB Rückenprotektor aus adaptivem Dual-Density Foam, EN-geprüft 1621-2
- * integrierte, wasserdichte Storm Jacket
- * leicht und flexibel
- * höchste Schutzwerte
- * schlanker Nierengurt für beste Passform
- * waschbar

art. # 6346-02



HELMHALTERUNG

FACH FÜR TRINKFLASCHE

INTEGRIERTE STORM JACKET
ersetzt herkömmliches Raincover



NOTEBOOK CASE

Größen: S - M - L

art. # 6349-02

**PROTECTION
MOUNTAINBIKE**



MOUNTAINBIKE

HÖCHSTER SCHUTZ OHNE ZUSÄTZLICHES GEWICHT

Während andere mit einer separaten Protektorenplatte arbeiten, sind wir der einzige Hersteller der das gesamte Rückenteil komplett konstruiert. Ergonomisch perfekt sitzender Rückenprotektor mit genügend Stauraum und cleveren Details.

SEITEN-
TASCHEN



1



2

HELMHALTERUNG



3

FACH FÜR TRINKFLASCHE



INTEGRIERTE STORM JACKET



MTB-PRO PROTECTORPACK 2.0

Größen: unisex
S - M - L

Eigenschaften:

- ★ mehrschichtiger Cross 7.1 FB Rückenprotector aus adaptivem Dual-Density Foam, EN-geprüft 1621-2
- ★ integrierte Storm Jacket
- ★ leicht und fl. xibel
- ★ höchste Schutzwerte
- ★ schlanker Nierengurt für beste Passform
- ★ waschbar

■ art. # 6342-206

Optional:

- ★ AKKUPACK
gepolsterte Tasche für Ersatzbatterien
- ★ NOTEBOOKCASE S - M - L
gepolsterte Tasche für Tablet/Notebook
- ★ HYDRO BLADDER 2L

art. # 6348-02

art. # 6349-02

art. # 6371-10

Inklusiv:

- ★ STORM JACKET XS - XL
wasserdichte und atmungsaktive Jacke

art. # 6350-02



STORM JACKET

Größen: XS - XL

art. # 6350-02

PROTECTION MOUNTAINBIKE





1



2

HELMHALTERUNG



3

FACH FÜR TRINKFLASCHE



INTEGRIERTES RAINCOVER



MTB-PRO PROTECTORPACK

Größen: unisex
black/green; S - M - L
black/blue; M - L
black/malbec; S - M

Eigenschaften:

- ★ mehrschichtiger Cross 7.1 FB Rückenprotektor aus adaptivem Dual-Density Foam, EN-geprüft 1621-2
- ★ leicht und flexibel
- ★ höchste Schutzwerte
- ★ schlanker Nierengurt für beste Passform
- ★ waschbar

Optional:

- ★ AKKUPACK
gepolsterte Tasche für Ersatzbatterien
- ★ NOTEBOOKCASE S - M - L
gepolsterte Tasche für Tablet/Notebook
- ★ STORM JACKET XS - XL
wasserdichte und atmungsaktive Jacke

Inklusiv:

- ★ HYDRO BLADDER 2L
- ★ RAINCOVER

art. # 6348-02

art. # 6349-02

art. # 6350-02



■ art. # 6340-230

■ art. # 6338-213

■ art. # 6339-04



EQUESTRIAN

WARUM BRAUCHT MAN EINEN RÜCKENPROTEKTOR?

Die häufigsten, schweren Verletzungen entstehen durch Pferdetritte oder Rotationsstürze, bei dem das Pferd auf dem Reiter landet. In beiden Fällen kann ein Komperdell Protektor helfen, da 93% der Aufprallenergie absorbiert werden. Somit sollte nicht nur der Helm zur Grundausstattung eines jeden Reiters gehören, sondern auch ein Protektor.



3 PROTEKTORENTYPEN FÜR EIN MAXIMUM AN SICHERHEIT IM REITSPORT



1 SAFETY VEST FRONTZIP EN 13158:2018 – LEVEL 3



Unser sicherster Reitsportprotektor mit 360° Rundumschutz und EN 13158:2018 – Level 3 Zertifizierung. Die ergonomische Schnittführung und der besonders weiche, flexible Protektorkörper sorgen für höchsten Tragekomfort bei besten Schutzwerten. Perfekt zum Geländereiten und für die Vielseitigkeit zugelassen.

2 BALLISTIC FLEX FIT EN 1621-2 – LEVEL 2



Zusätzlich zum mehrschichtigen Rückenprotektor bietet die Weste Schutzzonen im Front- und Rippenbereich und ist daher der ideale Protektor für das tägliche Training. Die automatische Weitenregulierung sorgt für einen nahezu lückenlosen Rundumschutz bei bestem Tragekomfort, da sich die Weste automatisch auf den Umfang des Reiters anpasst.

3 CASUAL PROTECTION EN 1621-2 – LEVEL 2

Die Casual Linie überzeugt vor allem beim täglichen Training und Arbeiten mit dem Pferd, da der Protektor direkt in das Bekleidungsstück integriert ist und somit eine Lage der Funktionsbekleidung eliminiert wird. Absolute Leichtigkeit und Atmungsaktivität garantiert!

SAFETY VEST LEVEL 3



EN 13158:2018
LEVEL 3

SAFETY VEST

360° PERFEKTE SICHERHEIT MIT UNSERER LEVEL 3 WESTE

Durch die spezielle ergonomische Ausformung machen Sie in dieser Level 3 Weste trotz 360° Rundumschutz eine Top-Figur. Die mehrlagige Konstruktion der besonders weichen Schäume gewährleistet, dass sich der Protektor perfekt an den Körper anschmiegt.

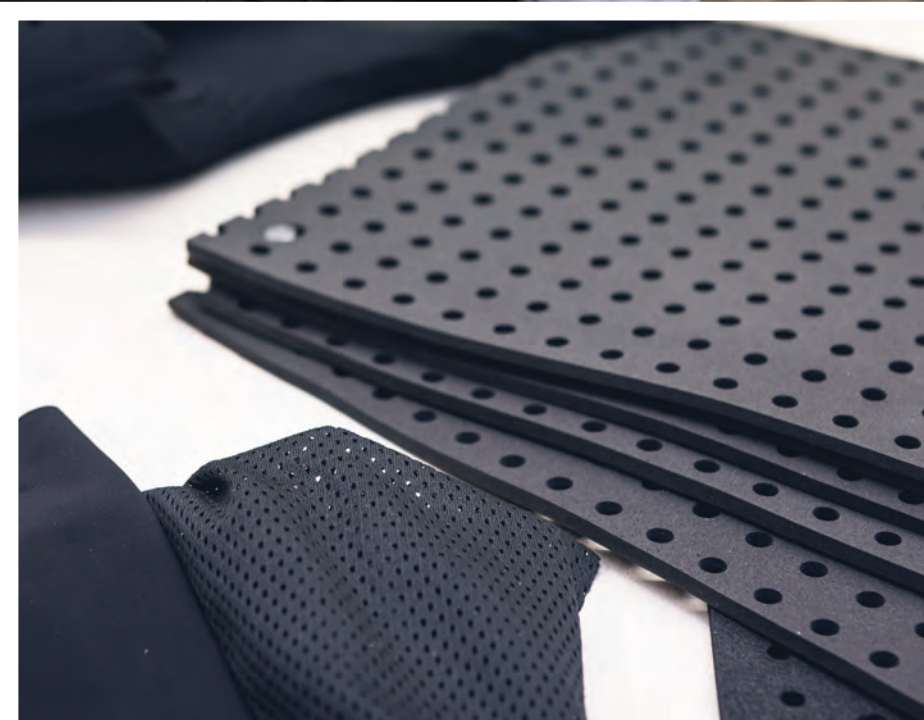

durchgehende Perforation
an Rippen und Rücken



automatische
Weitenregulierung

SAFETY VEST REGULAR-FIT FRONTZIP

Größen: S - XXL

Eigenschaften:

- ★ geprüft nach der Reitsportnorm EN 13158:2018 – Level 3
- ★ 360° Rundumschutz
- ★ nochmals verbesserte, ergonomische Schnittführung
- ★ besonders weicher & flexibler Protektorenkörper
- ★ beste Schutzwerte
- ★ Frontzip für einfaches An- und Ausziehen
- ★ integrierte automatische Weitenregulierung
- ★ waschbar und pflegeleicht
- ★ Design made in Austria
- ★ Transporthülle inklusive

art. # 6296-02 unisex



automatische
Weitenregulierung

SAFETY VEST SLIM-FIT FRONTZIP

Größen: XS - L

Eigenschaften:

- ★ geprüft nach der Reitsportnorm EN 13158:2018 – Level 3
- ★ 360° Rundumschutz
- ★ nochmals verbesserte, ergonomische Schnittführung
- ★ besonders weicher & flexibler Protektorenkörper
- ★ beste Schutzwerte
- ★ Frontzip für einfaches An- und Ausziehen
- ★ integrierte automatische Weitenregulierung
- ★ waschbar und pflegeleicht
- ★ Design made in Austria
- ★ Transporthülle inklusive

art. # 6297-02 unisex



automatische
Weitenregulierung

SAFETY VEST JUNIOR FRONTZIP

Größen: 128 - 164

Eigenschaften:

- ★ geprüft nach der Reitsportnorm EN 13158:2018 – Level 3
- ★ 360° Rundumschutz
- ★ nochmals verbesserte, ergonomische Schnittführung
- ★ besonders weicher & flexibler Protektorenkörper
- ★ beste Schutzwerte
- ★ Frontzip für einfaches An- und Ausziehen
- ★ integrierte automatische Weitenregulierung
- ★ waschbar und pflegeleicht
- ★ Design made in Austria
- ★ Transporthülle inklusive

art. # 6298-02 unisex





BALLISTIC
LEVEL 2

EN 1621-2 – LEVEL 2



BALLISTIC FLEX FIT

KEIN PROTEKTOR TRÄGT SICH SO LEICHT UND ANGENEHM.

Die Weste bietet dem Reiter einen nahezu lückenlosen Rundumschutz. Die neue Generation unserer Ballistic Westen ist deutlich weitenflexibler. Die Weite der Weste stellt sich beim Schließen des Frontzipps automatisch auf den Umfang des Reiters ein.





■ black/bordeaux

■ black/steel blue

■ black/silver

BALLISTIC FLEX FIT SLIM

Größen: XXS - XL

Eigenschaften:

- * mehrschichtiger Cross FLEX Rückenprotektor aus adaptivem Dual-Density Foam, EN-geprüft 1621-2 – Level 2
- * Rückenprotektor & seitliche Schutzzone – mit durchgehender Perforation für maximale Atmungsaktivität
- * automatische Weitenregulierung
- * besonders leichte & flexible Ausführung
- * beste Schutzwerte
- * Frontzipf für einfaches An- und Ausziehen
- * ultimative Bewegungsfreiheit
- * verbesserte Ergonomie
- * Design made in Austria

■ art. # 6447-212 unisex

■ art. # 6458-207 unisex

■ art. # 6459-229 unisex



ISPO AWARD
GOLD WINNER
2017/2018

BALLISTIC FLEX FIT REGULAR

Größen: XXS - XXL

Eigenschaften:

- * mehrschichtiger Cross FLEX Rückenprotektor aus adaptivem Dual-Density Foam, EN-geprüft 1621-2 – Level 2
- * Rückenprotektor & seitliche Schutzzone – mit durchgehender Perforation für maximale Atmungsaktivität
- * automatische Weitenregulierung
- * besonders leichte & flexible Ausführung
- * beste Schutzwerte
- * Frontzipf für einfaches An- und Ausziehen
- * ultimative Bewegungsfreiheit
- * verbesserte Ergonomie
- * Design made in Austria

art. # 6448-212 unisex



ISPO AWARD
GOLD WINNER
2017/2018

BALLISTIC
LEVEL 2



EN 1621-2
LEVEL 2



CHAMPION BALLISTIC

40% MEHR SICHERHEIT – MIT LEVEL 2 ZERTIFIZIERT

Die nahezu lückenlosen und zusätzlich verstärkten seitlichen Schutzzonen runden unsere Ansprüche zur Schutzleistung einer leichten, schlanken und besonders angenehm tragbaren Schutzweste ab, die wir Kindern als Alternative zur Level 3 Sicherheitsweste bieten möchten.



NEU! 25% LEICHTER UND NOCH FLEXIBLER

automatische Weitenregulierung ohne Schutzverlust



CROSS 6.0 PROTEKTOR
der sicherste Protektor – EN 1621-2 • Level 2



NEU! 25% LEICHTER UND NOCH FLEXIBLER

ZUSÄTZLICHER RIPPENSCHUTZ
rundum bestens geschützt



■ black/bordeaux



■ black/silver

BALLISTIC VEST CHAMPION WINTERSPORT | BIKE | REITSPORT

Größen: 116 - 152

Eigenschaften:

- ★ mehrschichtiger Cross 6.0 Rückenprotektor aus adaptivem Dual-Density Foam, EN-geprüft 1621-2 Level 2
- ★ Rückenprotektor & seitliche Schutzzone – mit durchgehender Perforation für maximale Atmungsaktivität
- ★ automatische Weitenregulierung
- ★ besonders leichte & flexible Ausführung
- ★ beste Schutzwerte
- ★ Frontzip für einfaches An- und Ausziehen
- ★ ultimative Bewegungsfreiheit
- ★ verbesserte Ergonomie
- ★ Design made in Austria



ISPO AWARD GOLD WINNER 2017/2018

- art. # 6449-212 unisex
- art. # 6460-229 unisex

**BALLISTIC
LEVEL 1**



EN 1621-2 – LEVEL 1

JUNIOR BALLISTIC

*DER BESONDERS LEICHTE SCHUTZ FÜR
DEN NACHWUCHSREITER*

Die Weste bietet einen CE-geprüften Rückenprotektor. Durch die Leichtbauweise und das schlanke Design bietet die Weste maximale Bewegungsfreiheit und super Komfort.





■ green



■ pink

**ZUSÄTZLICHER
RIPPENSCHUTZ**

rundum bestens
geschützt



**ULTIMATIVE
BEWEGUNGSFREIHEIT**

für mehr Spaß am Pferd



BALLISTIC VEST JUNIOR WINTERSPORT | REITSPORT

Größen: 116 - 152

Eigenschaften:

- ★ mehrschichtiger Cross 6.0 Rückenprotektor aus adaptivem Dual-Density Foam, EN-geprüft 1621-2
- ★ Rückenprotektor & seitliche Schutzzone – mit durchgehender Perforation für maximale Atmungsaktivität
- ★ besonders leichte & flexible Ausführung
- ★ beste Schutzwerte
- ★ Frontzip für einfaches An- und Ausziehen
- ★ ultimative Bewegungsfreiheit
- ★ verbesserte Ergonomie
- ★ Design made in Austria

■ art. # 6321-209

■ art. # 6321-208



**ISPO AWARD
GOLD WINNER**
2017/2018



**PROTECTION
CASUAL**

EN 1621-2 – LEVEL 2

CASUAL PROTECTION

HÖCHSTE SICHERHEIT BEI MAXIMALEM KOMFORT

Ein völlig neues Produktkonzept! Der Protektor ist direkt in die Reitbekleidung eingebaut. Damit wird eine Lage in der Funktionsbekleidung eliminiert und bringt dem Reiter nur Vorteile, die schon beim 1. Anziehen spürbar sind: weniger Gewicht, eine erhöhte Atmungsaktivität und verbesserte Bewegungsfreiheit.





HOODY
aus super weichem Fleece -
extra kuschelig



CROSS FLEX PROTEKTOR
der sicherste Protektor -
EN 1621-2



**KÄNGURU
TASCHEN**

FULL ZIP HOODY SHIRT WINTERSPORT | REITSPORT

Größen: Herren: XS - XXL
Damen: XXS - XL

Eigenschaften:

- * mehrschichtiger Cross FLEX-Rückenprotektor aus adaptivem Dual-Density Foam, EN-geprüft 1621-2
- * aus angenehm zu tragendem Fleece
- * 4-Way-Stretch Material
- * Kapuze mit Tunnelzug und Stopper
- * integrierter, innenliegender stufenlos verstellbarer Nierengurt
- * Frontzip

art. # 6353-207 Herren
art. # 6356-240 Damen



Bond Material



Sonic Material



Bond Material



Sonic Material

FULL ZIP SWEATER WINTERSPORT | REITSPORT

Größen: Herren: XS - XXL
Damen: XXS - XL

Eigenschaften:

- * mehrschichtiger Cross FLEX-Rückenprotektor aus adaptivem Dual-Density Foam, EN-geprüft 1621-2
- * aus angenehm zu tragendem Fleece
- * 4-Way-Stretch Material
- * integrierter, innenliegender stufenlos verstellbarer Nierengurt
- * Frontzip

art. # 6354-207 Herren art. # 6357-240 Damen
art. # 6354-202 Herren art. # 6357-209 Damen

**PROTECTION
CASUAL**



EN 1621-2 – LEVEL 2

CASUAL PROTECTION

MIT INTELLIGENTER KÄLTESCHUTZFUNKTION

Die Weste in Hybridkonstruktion ist aus besonders leichten und innovativen Funktionsmaterialien gefertigt und bietet zuverlässigen Schutz vor Wind und Kälte.





VERDECKTE, SEITLICHE BRUSTTASCHE
mit Zipp

4-WAY STRETCH LIGHT SHELL MATERIAL
für angenehmen Tragekomfort

VERDECKTE, SEITLICHE EINGRIFFSTASCHEN
mit Zipp

ABNEHMBARE KAPUZE
voll anpassbar mit Tunnelzug und Gummikordel

INTEGRIERTER NIERENGURT
stufenlos verstellbar mit Klett und Flausch

BESTER KÄLTE- & WINDSCHUTZ
durch thermoisolierende und extra leichte Funktionsmaterialien

THERMOVEST WINTERSPORT | REITSPORT

Größen: Herren: S - XXL
Damen: XS - XL

Eigenschaften:

- * mehrschichtiger Cross 6.0-Rückenprotector aus adaptivem Dual-Density Foam, EN-geprüft 1621-2
- * innovativer Materialmix: ultraleichtes, Light Shell-Material und clevere, atmungsaktive Thermowattierung
- * abnehmbare Kapuze - sturmstabil
- * verdeckte Brusttasche mit Zipp & 2 verdeckte seitliche Eingriffstaschen mit Zipp

■ art. # 6351-207 Herren

■ art. # 6352-209 Damen



TREKKING

20% LEICHTER UND DER STÄRKSTE
KLEMMVERSCHLUSS AM MARKT

Wir sind die Pioniere bei Carbon Wanderstöcken und haben uns wie keine andere Marke dem Leichtbau verschrieben ohne dabei an Verlässlichkeit und Stabilität zu verlieren.





ABSOLUTE LEICHTIGKEIT

Während andere Hersteller Carbonrohre von der Stange kaufen, entwickeln und fertigen wir unsere Schäfte seit mehr als 25 Jahren selbst. Wenn wir ein neues Modell entwickeln so beginnt das bei uns mit der Entwicklung des richtigen Schafts. Somit können wir deutlich leichtere Stöcke fertigen ohne Kompromisse bei Robustheit und Stabilität einzugehen.



DER STÄRKSTE VERSCHLUSS AM MARKT

Wir sind die einzigen die einen Verschluss komplett aus Aluminium fertigen. Unser Powerlock 3.0 hat eine Haltekraft von bis zu 200 kg und ist zugleich weniger anfällig bei Temperaturschwankungen oder häufigen Verstellungen.



EINZIGARTIGES FXP FALTSYSTEM

Der erste und einzige selbstentfaltende Mechanismus bei faltstöcken. Eine solide Verbindung der einzelnen Segmente durch die einrastende mechanische Verbindung. Der stabilste faltstock – einfach und schnell in der Bedienung wie kein anderer.



**TRAIL
TEAM**



OutDoor
by ISPO

Outstanding Outdoor
Gold Winner 2019

an ISPO Award

FXP CARBON

BERGSPORT WAR NIE EINFACHER!

Die Bedienung ist so einfach, wie sie nur sein kann. Der Stock wird von einem Klettband-Gurt gehalten und sobald man diesen löst, entfaltet er sich komplett von selbst. Das ist nicht nur einfach, sondern unglaublich schnell und spart Zeit.



**CARBON .FXP
TEAM VARIO
GREEN**

Abmessungen: Packmaß: 41 cm
115 - 135 cm

Gewicht: 216g

Eigenschaften:

- * Trail Pro 245 Kork Griff
- * Trail Click-In Schlaufe 2.1
- * 4-teilig:
- Carbon Ultralight, Ø 18/16 mm
- * Powerlock 3.0 Verschluss
- * FXP Faltmechanismus
- * Trailstick Carbid Spitze

OutDoor
by ISPO

art. # 194 23 66-48

Outstanding Outdoor
Gold Winner 2019
an ISPO Award



**CARBON .FXP
TEAM VARIO
PINK**

Abmessungen: Packmaß: 38 cm
105 - 125 cm

Gewicht: 204g

Eigenschaften:

- * Trail Pro 245 Kork Griff
- * Trail Click-In Schlaufe 2.1
- * 4-teilig:
- Carbon Ultralight, Ø 18/16 mm
- * Powerlock 3.0 Verschluss
- * FXP Faltmechanismus
- * Trailstick Carbid Spitze

OutDoor
by ISPO

art. # 194 23 67-14

Outstanding Outdoor
Gold Winner 2019
an ISPO Award



**CARBON .FXP
TEAM GREEN
FOLDABLE**

Abmessungen: 105/115/125/135 cm

Gewicht: 209g (115 cm)

Eigenschaften:

- * Trail Pro 245 Kork Griff
- * Trail Click-In Schlaufe 2.1
- * 3-teilig:
- Carbon Ultralight, Ø 16 mm
- * FXP Faltmechanismus
- * Trailstick Carbid Spitze

OutDoor
by ISPO

art. # 194 23 59-48

Outstanding Outdoor
Gold Winner 2019
an ISPO Award



**CARBON .FXP
TEAM PINK
FOLDABLE**

Abmessungen: 105/115/125/135 cm

Gewicht: 209g (115 cm)

Eigenschaften:

- * Trail Pro 245 Kork Griff
- * Trail Click-In Schlaufe 2.1
- * 3-teilig:
- Carbon Ultralight, Ø 16 mm
- * FXP Faltmechanismus
- * Trailstick Carbid Spitze

OutDoor
by ISPO

art. # 194 23 60-14

Outstanding Outdoor
Gold Winner 2019
an ISPO Award

TRAIL
FXP





3 YEAR SERVICE
NO QUESTIONS ASKED

41 cm

**CARBON .FXP
TRAIL CLICK IN**

Abmessungen: 105/115/125/135 cm
Gewicht: 220g (115cm)

Eigenschaften:

- * Trail Pro 245 Foam Griff
- * Trail Click-In Schlaufe 2.1
- * 3-teilig:
Carbon Composite, Ø 16 mm
- * FXP Faltmechanismus
- * Trailstick Carbid Spitze

OutDoor
by ISPO
Outstanding Outdoor
Gold Winner 2019

art. # 194 23 50-10

3 YEAR SERVICE
NO QUESTIONS ASKED

41 cm

**CARBON .FXP
TRAIL**

Abmessungen: 105/115/125/135 cm
Gewicht: 210g (115cm)

Eigenschaften:

- * Trail Pro 245 Full Foam Griff
- * Comfort Padded Schlaufe
- * 3-teilig:
Carbon Composite, Ø 16 mm
- * FXP Faltmechanismus
- * Trailstick Carbid Flexspitze

OutDoor
by ISPO
Outstanding Outdoor
Gold Winner 2019

art. # 194 23 51-10

TREKKING
FXP



3 YEAR SERVICE
NO QUESTIONS ASKED



CARBON FXP.4 SUMMIT VARIO

Abmessungen: Packmaß: 41 cm
verstellbar von 115 - 135 cm

Gewicht: 249g

Eigenschaften:

- * Trek Pro Kork 245 Griff
- * AIR Padded Schlaufe
- * 4-teilig:
Carbon, Ø 18/16 mm
- * Powerlock 3.0 Verschluss
- * FXP Faltmechanismus
- * FXP UL VARIO Teller
- * Wolfram/Carbid Flexspitze

OutDoor
by ISPO

Outstanding Outdoor
Gold Winner 2019

art. # 194 23 63-10

3 YEAR SERVICE
NO QUESTIONS ASKED



CARBON FXP.4 SUMMIT VARIO COMPACT

Abmessungen: Packmaß: 38 cm
verstellbar von 105 - 125 cm

Gewicht: 238g

Eigenschaften:

- * Trek Pro Kork 245 Griff
- * AIR Padded Schlaufe
- * 4-teilig:
Carbon, Ø 18/16 mm
- * Powerlock 3.0 Verschluss
- * FXP Faltmechanismus
- * FXP UL VARIO Teller
- * Wolfram/Carbid Flexspitze

OutDoor
by ISPO

Outstanding Outdoor
Gold Winner 2019

art. # 194 23 64-10

3 YEAR SERVICE
NO QUESTIONS ASKED



CARBON FXP.4 APPROACH VARIO

Abmessungen: Packmaß: 41 cm
verstellbar von 115 - 135 cm

Gewicht: 260g

Eigenschaften:

- * Trek Pro Foam 245 Griff
- * Comfort Padded Schlaufe
- * 4-teilig:
Alu 7075-T6, Ø 18 mm
Carbon, Ø 16 mm
- * Powerlock 3.0 Verschluss
- * FXP Faltmechanismus
- * FXP UL VARIO Teller
- * Wolfram/Carbid Flexspitze

OutDoor
by ISPO

Outstanding Outdoor
Gold Winner 2019

art. # 194 23 56-10

3 YEAR SERVICE
NO QUESTIONS ASKED



CARBON FXP.4 APPROACH VARIO COMPACT

Abmessungen: Packmaß: 38 cm
verstellbar von 105 - 125 cm

Gewicht: 243g

Eigenschaften:

- * Trek Pro Foam 245 Griff
- * Comfort Padded Schlaufe
- * 4-teilig:
Alu 7075-T6, Ø 18 mm
Carbon, Ø 16 mm
- * Powerlock 3.0 Verschluss
- * FXP Faltmechanismus
- * FXP UL VARIO Teller
- * Wolfram/Carbid Flexspitze

OutDoor
by ISPO

Outstanding Outdoor
Gold Winner 2019

art. # 194 23 57-10

**WOMEN
EDITION**



3 YEAR SERVICE
NO QUESTIONS ASKED



CALIMA CARBON CLOUD

Abmessungen: Packmaß: 57 cm
verstellbar von 90 - 120 cm

Gewicht: 181 g

Eigenschaften:

- * Trek Pro Foam 280 Kork Griff
- * AIR Padded Schlaufe
- * 3-teilig:
Oberteil: Carbon Cloud, Ø 18 mm
Mittelteil: Carbon Cloud, Ø 16 mm
Unterteil: Carbon Cloud, Ø 14 mm
- * Powerlock 3.0 Verstellsystem
- * Mini UL Vario Teller
- * Wolfram/Carbid Flexspitze

art. # 175 23 58-10



3 YEAR SERVICE
NO QUESTIONS ASKED



BOREA CARBON PRO

Abmessungen: Packmaß: 57 cm
verstellbar von 90 - 120 cm

Gewicht: 216 g

Eigenschaften:

- * Trek Pro Foam 280 Kork Griff
- * AIR Padded Schlaufe
- * 3-teilig:
Oberteil: Carbon, Ø 18 mm
Mittelteil: Carbon, Ø 16 mm
Unterteil: Titanal.HF, Ø 14 mm
- * Powerlock 3.0 Verstellsystem
- * Mini UL Vario Teller
- * Wolfram/Carbid Flexspitze

art. # 175 23 59-10

3 YEAR SERVICE
NO QUESTIONS ASKED



POWERLOCK 3.0
hochfestes, eloxiertes
Aluminium für
maximale Haltekraft



TRAMONTANA TI

Abmessungen: Packmaß: 57 cm
verstellbar von 90 - 120 cm

Gewicht: 221 g

Eigenschaften:

- * Trek Pro 280 Foam Griff
- * Comfort Padded Schlaufe
- * 3-teilig:
Oberteil: Alu 7075-T6, Ø 18 mm
Mittelteil: Alu 7075-T6, Ø 16 mm
Unterteil: Alu 7075-T6, Ø 14 mm
- * Powerlock 3.0 Verstellsystem
- * Mini UL Vario Teller
- * Wolfram/Carbid Flexspitze

art. # 174 23 56-10

CARBON C3 CLOUD



Die leichtesten Stöcke am Markt!



3 YEAR SERVICE
NO QUESTIONS ASKED

67cm

**CARBON .C3
CLOUD**

Abmessungen: Packmaß: 67cm
verstellbar von 105 - 140 cm

Gewicht: 199 g

Eigenschaften:

- * Trek Pro 280 Foam Kork Griff
- * AIR Padded Schlaufe
- * 3-teilig:
Carbon Cloud, Ø 18/16/14 mm
- * Powerlock 3.0 Verstellsystem
- * Mini UL Vario Teller
- * Wolfram/Carbid Flexspitze

art. # 175 23 68-10



3 YEAR SERVICE
NO QUESTIONS ASKED

57cm

**CARBON .C3
CLOUD COMPACT**

Abmessungen: Packmaß: 57cm
verstellbar von 90 - 120 cm

Gewicht: 181 g

Eigenschaften:

- * Trek Pro 280 Foam Kork Griff
- * AIR Padded Schlaufe
- * 3-teilig:
Carbon Cloud, Ø 18/16/14 mm
- * Powerlock 3.0 Verstellsystem
- * Mini UL Vario Teller
- * Wolfram/Carbid Flexspitze

art. # 175 23 69-10

CARBON
C3





3 YEAR SERVICE
NO QUESTIONS ASKED

67 cm

CARBON .C3 PRO

Abmessungen: Packmaß: 67 cm
verstellbar von 105 - 140 cm

Gewicht: 219 g

Eigenschaften:

- * Trek Pro 280 Foam Griff
- * Comfort Padded Schlaufe
- * 3-teilig:
- Oberteil: Carbon, Ø 18 mm
- Mittelteil: Carbon, Ø 16 mm
- Unterteil: Titanal.HF, Ø 14 mm
- * Powerlock 3.0 Verstellsystem
- * Mini UL Vario Teller
- * Wolfram/Carbid Flexspitze

art. # 175 23 60-10



3 YEAR SERVICE
NO QUESTIONS ASKED

57 cm

CARBON .C3 PRO COMPACT

Abmessungen: Packmaß: 57 cm
verstellbar von 90 - 120 cm

Gewicht: 199 g

Eigenschaften:

- * Trek Pro 280 Foam Griff
- * Comfort Padded Schlaufe
- * 3-teilig:
- Oberteil: Carbon, Ø 18 mm
- Mittelteil: Carbon, Ø 16 mm
- Unterteil: Titanal.HF, Ø 14 mm
- * Powerlock 3.0 Verstellsystem
- * Mini UL Vario Teller
- * Wolfram/Carbid Flexspitze

art. # 175 23 61-10



3 YEAR SERVICE
NO QUESTIONS ASKED

67 cm

CARBON COMPOSITE .C3

Abmessungen: Packmaß: 67 cm
verstellbar von 105 - 140 cm

Gewicht: 212 g

Eigenschaften:

- * Trek Pro 150 Foam Griff
- * Comfort Padded Schlaufe
- * 3-teilig:
- Oberteil: Carbon, Ø 18 mm
- Mittelteil: Carbon, Ø 16 mm
- Unterteil: Titanal.HF, Ø 14 mm
- * Powerlock 3.0 Verstellsystem
- * Mini UL Vario Teller
- * Wolfram/Carbid Flexspitze

art. # 175 23 70-10



3 YEAR SERVICE
NO QUESTIONS ASKED

57 cm

CARBON COMPOSITE .C3 COMPACT

Abmessungen: Packmaß: 57 cm
verstellbar von 90 - 120 cm

Gewicht: 193 g

Eigenschaften:

- * Trek Pro 150 Foam Griff
- * Comfort Padded Schlaufe
- * 3-teilig:
- Oberteil: Carbon, Ø 18 mm
- Mittelteil: Carbon, Ø 16 mm
- Unterteil: Titanal.HF, Ø 14 mm
- * Powerlock 3.0 Verstellsystem
- * Mini UL Vario Teller
- * Wolfram/Carbid Flexspitze

art. # 175 23 71-10

TITANAL EXPLORER



VERLÄNGERTE
GRIFFZONE

3 YEAR
SERVICE
NO QUESTIONS ASKED



65 cm

EXPLORER CONTOUR CORK

Abmessungen: Packmaß: 65 cm
verstellbar von 105 - 140 cm

Gewicht: 242 g

Eigenschaften:

- * Trek Pro Foam 280 Kork Griff
- * Comfort Padded Schlaufe
- * Alu 7075-T6,
3-teilig Ø 18/16/14 mm
- * Powerlock 3.0 Verstellsystem
- * Mini UL Vario Teller
- * Wolfram/Carbid Flexspitze



art. # 174 23 18-10

VERLÄNGERTE
GRIFFZONE

3 YEAR
SERVICE
NO QUESTIONS ASKED



57 cm

EXPLORER COMPACT CORK

Abmessungen: Packmaß: 57 cm
verstellbar von 90 - 120 cm

Gewicht: 228 g

Eigenschaften:

- * Trek Pro Foam 280 Kork Griff
- * Comfort Padded Schlaufe
- * Alu 7075-T6,
3-teilig Ø 18/16/14 mm
- * Powerlock 3.0 Verstellsystem
- * Mini UL Vario Teller
- * Wolfram/Carbid Flexspitze



art. # 174 23 16-10

3 YEAR
SERVICE
NO QUESTIONS ASKED



65 cm

EXPLORER CONTOUR POWERLOCK

Abmessungen: Packmaß: 65 cm
verstellbar von 105 - 140 cm

Gewicht: 237 g

Eigenschaften:

- * Trek Pro Foam 280 Griff
- * Comfort Padded Schlaufe
- * Alu 7075-T6,
3-teilig Ø 18/16/14 mm
- * Powerlock 3.0 Verstellsystem
- * Mini UL Vario Teller
- * Wolfram/Carbid Flexspitze



art. # 174 23 14-10

3 YEAR
SERVICE
NO QUESTIONS ASKED



57 cm

EXPLORER COMPACT POWERLOCK

Abmessungen: Packmaß: 57 cm
verstellbar von 90 - 120 cm

Gewicht: 224 g

Eigenschaften:

- * Trek Pro Foam 280 Griff
- * Comfort Padded Schlaufe
- * Alu 7075-T6,
3-teilig Ø 18/16/14 mm
- * Powerlock 3.0 Verstellsystem
- * Mini UL Vario Teller
- * Wolfram/Carbid Flexspitze



art. # 174 23 15-10



THOMAS DRESSEN
SKIRENNLÄUFER – DEUTSCHLAND
WELTCUPSIEGER

TREKKING ALUMINUM



3 YEAR SERVICE
NO QUESTIONS ASKED

68 cm

ANTISHOCK TIP
hochwertige Springsteelefeder dämpft Vibrationen

SHOCKMASTER CORK POWERLOCK

Abmessungen: Packmaß: 68 cm
verstellbar von 105 - 140 cm

Gewicht: 298g

Eigenschaften:

- * Tour 170 Kork 1K Griff
- * gepolsterte Trekking Schlaufe
- * Alu 7075-T6, 3-teilig Ø 18/16/14 mm
- * Powerlock 3.0 Verstellsystem
- * Mini UL Vario Teller
- * Antishock Spitze

art. # 174 23 22-10

3 YEAR SERVICE
NO QUESTIONS ASKED

63 cm
5cm kleineres Packmaß

SHOCKMASTER CORK POWERLOCK COMPACT

Abmessungen: Packmaß: 63 cm
verstellbar von 90 - 120 cm

Gewicht: 277 g

Eigenschaften:

- * Tour 170 Kork 1K Griff
- * gepolsterte Trekking Schlaufe
- * Alu 7075-T6, 3-teilig Ø 18/16/14 mm
- * Powerlock 3.0 Verstellsystem
- * Mini UL Vario Teller
- * Antishock Spitze

art. # 174 23 23-10

CORK GRIP
für ein angenehmes Griffgefühl

3 YEAR SERVICE
NO QUESTIONS ASKED

64 cm

POWERLOCK 3.0
hochfestes, eloxiertes Aluminium für maximale Haltekraft

RIDGEHIKER CORK POWERLOCK

Abmessungen: Packmaß: 64 cm
verstellbar von 105 - 140 cm

Gewicht: 275 g

Eigenschaften:

- * Tour 170 Kork 1K Griff
- * gepolsterte Trekking Schlaufe
- * Alu 7075-T6, 3-teilig Ø 18/16/14 mm
- * Powerlock 3.0 Verstellsystem
- * Mini UL Vario Teller
- * Wolfram/Carbid Flexspitze

art. # 174 23 24-10

3 YEAR SERVICE
NO QUESTIONS ASKED

57 cm
7cm kleineres Packmaß

RIDGEHIKER CORK POWERLOCK COMPACT

Abmessungen: Packmaß: 57 cm
verstellbar von 90 - 120 cm

Gewicht: 259 g

Eigenschaften:

- * Tour 170 Kork 1K Griff
- * gepolsterte Trekking Schlaufe
- * Alu 7075-T6, 3-teilig Ø 18/16/14 mm
- * Powerlock 3.0 Verstellsystem
- * Mini UL Vario Teller
- * Wolfram/Carbid Flexspitze

art. # 174 23 33-10

TREKKING ALUMINUM



3 YEAR SERVICE
NO QUESTIONS ASKED



64 cm

TREKMASTER POWERLOCK

Abmessungen: Packmaß: 64 cm
verstellbar von 105 - 140 cm

Gewicht: 251 g

Eigenschaften:

- * EVA Foam Griff
- * breite Systemschlaufe
- * Alu 7075-T6, 3-teilig Ø 18/16/14 mm
- * Powerlock 3.0 Verstellsystem
- * Mini UL Vario Teller
- * Wolfram/Carbid Flexspitze

art. # 174 23 31-10

3 YEAR SERVICE
NO QUESTIONS ASKED

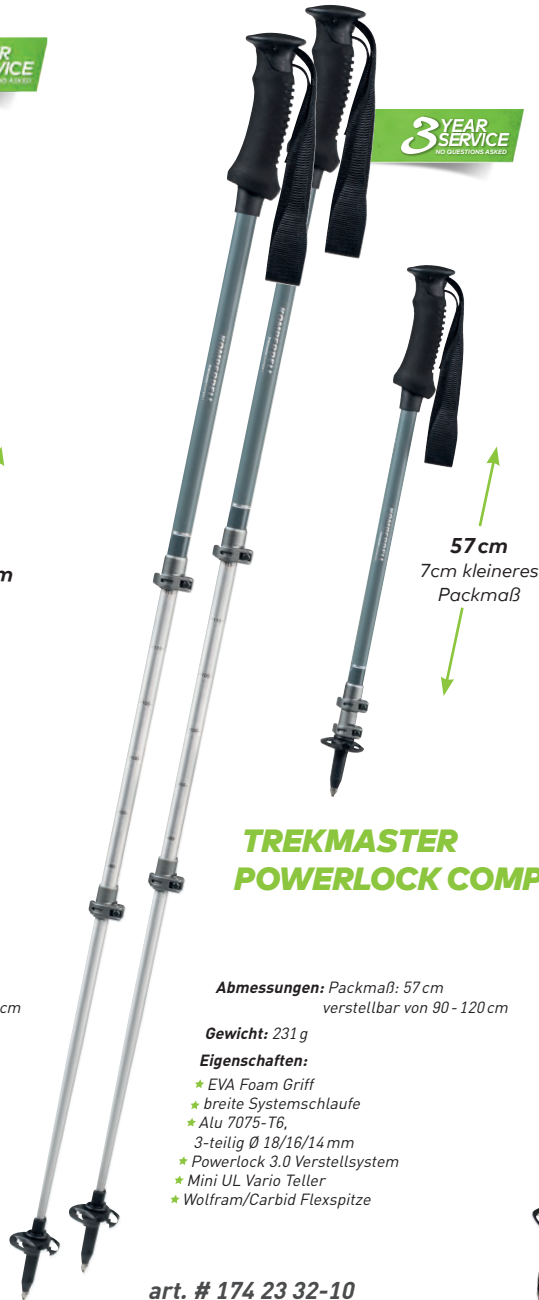

57 cm
7cm kleineres
Packmaß

TREKMASTER POWERLOCK COMPACT

Abmessungen: Packmaß: 57 cm
verstellbar von 90 - 120 cm

Gewicht: 231 g

Eigenschaften:

- * EVA Foam Griff
- * breite Systemschlaufe
- * Alu 7075-T6, 3-teilig Ø 18/16/14 mm
- * Powerlock 3.0 Verstellsystem
- * Mini UL Vario Teller
- * Wolfram/Carbid Flexspitze

art. # 174 23 32-10

3 YEAR SERVICE
NO QUESTIONS ASKED



66 cm

HIGHLANDER CORK

Abmessungen: Packmaß: 66 cm
verstellbar von 105 - 140 cm

Gewicht: 254 g

Eigenschaften:

- * Tour 170 Kork 1K Griff
- * breite Systemschlaufe
- * Alu 7075-T6, 3-teilig Ø 18/16/14 mm
- * Twist Lock Verstellsystem
- * Mini UL Vario Teller
- * Wolfram/Carbid Flexspitze

art. # 174 23 28-10

3 YEAR SERVICE
NO QUESTIONS ASKED



65 cm

WILD RAMBLER

Abmessungen: Packmaß: 65 cm
verstellbar von 105 - 140 cm

Gewicht: 240 g

Eigenschaften:

- * Tour 170 PE 1K Griff
- * Systemschlaufe
- * Alu 7075-T6, 3-teilig Ø 18/16/14 mm
- * Twist Lock Verstellsystem
- * Mini UL Vario Teller
- * Kronenspitze

art. # 174 23 30-10

TREKKING JUNIOR





3 YEAR SERVICE
NO QUESTIONS ASKED

74 cm

POWERLOCK 3.0
hochfestes, eloxiertes Aluminium für maximale Haltekraft

PEAK HUNTER JUNIOR POWERLOCK

Abmessungen: Packmaß: 74 cm
verstellbar von 90 - 125 cm

Gewicht: 218 g

Eigenschaften:

- * Tour Kork Griff
- * Systemschlaufe
- * Alu 7075-T6, 2-teilig Ø 16/14 mm
- * Powerlock 3.0 Verstellsystem
- * Mini UL Vario Teller
- * Flex Kronenspitze

art. # 164 23 13-10

3 YEAR SERVICE
NO QUESTIONS ASKED

65 cm

TWISTLOCK
hochqualitativer Drehverschluss aus Glasfaser-verstärktem Kunststoff

TRAILBLAZER KIDS

Abmessungen: Packmaß: 65 cm
verstellbar von 80 - 105 cm

Gewicht: 175 g

Eigenschaften:

- * Kids Tour Kork Griff
- * Standardschlaufe
- * Oberteil: Alu 7075-T6, Ø 16 mm
- * Unterteil: Alu 5083, Ø 14 mm
- * Twist Lock Verstellsystem
- * Mini UL Vario Teller
- * Kronenspitze

art. # 164 23 14-10

TREKKING SINGLE STAFF



CAMERA MOUNT SYSTEM

Einfach den Kopf mittels Schraubgewinde abschrauben und die Kamera montieren.



3 YEAR SERVICE
NO QUESTIONS ASKED



TRAVEL & WADING STAFF .FXP VARIO

Abmessungen: Packmaß: 45 cm
verstellbar von 115 - 135 cm

Gewicht: 265g

Eigenschaften:

- * Full Foam Traveller Griff 245 mit Kamera-Stativ-System
- * Ergo Strap
- * 4-teilig:
Carbon Composite, Ø 18/16 mm
- * Powerlock 3.0 Verschluss
- * FXP Faltmechanismus
- * Wolfram/Carbid Flexspitze

art. # 196 23 05-10

CAMERA MOUNT SYSTEM

Einfach den Kopf mittels Schraubgewinde abschrauben und die Kamera montieren.



3 YEAR SERVICE
NO QUESTIONS ASKED



CARBON .FXP WALKING STAFF

Abmessungen: Packmaß: 36 cm (95cm)
85 - 105 cm
(in 10cm Schritten)

Gewicht: 248g

Eigenschaften:

- * Kork Spazier Griff
- * gepolsterte Walker Schlaufe
- * 3-teilig:
Carbon Composite, Ø 16 mm
- * FXP Faltmechanismus
- * Trailstick Carbid Spitze

art. # 196 23 04-10



CAMERA STAFF

Abmessungen: Packmaß: 72 cm
verstellbar von 115 - 150 cm

Gewicht: 277g

Eigenschaften:

- * Full Foam Traveller Griff 380 mit Kamera-Stativ-System
- * Ergo Strap
- * Alu 7075-T6,
3-teilig Ø 18/16/14 mm
- * Powerlock 3.0 Verstellsystem
- * Regular UL Vario Teller
- * Wolfram/Carbid Flexspitze

art. # 176 23 00-10

WALKING SINGLE STAFF



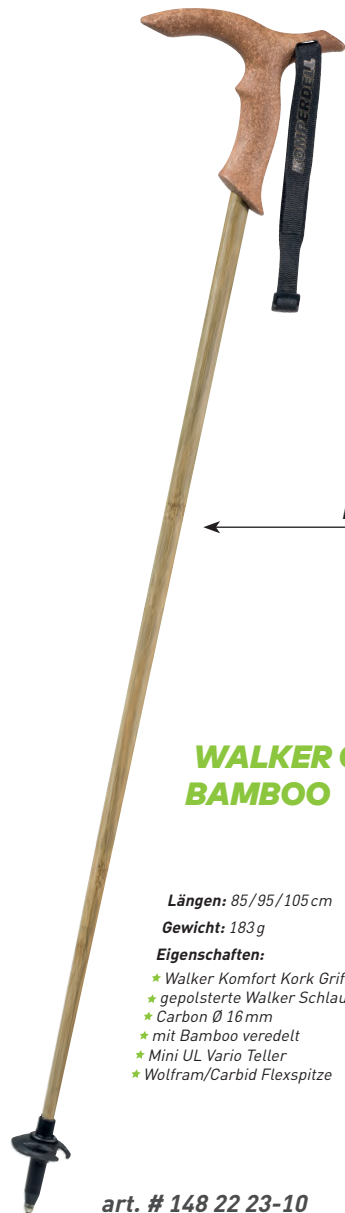

HAUCHDÜNNES
BAMBUSFURNIER
auf Carbonrohr

WALKER CARBON BAMBOO

Längen: 85/95/105 cm

Gewicht: 183 g

Eigenschaften:

- * Walker Komfort Kork Griff
- * gepolsterte Walker Schlaufe
- * Carbon Ø 16 mm
- * mit Bamboo veredelt
- * Mini UL Vario Teller
- * Wolfram/Carbid Flexspitze

art. # 148 22 23-10



3 YEAR SERVICE
NO QUARTERS & KEYS

61 cm

WALKER POWERLOCK

Abmessungen: Packmaß: 61 cm
verstellbar von 85 - 100 cm

Gewicht: 239 g

Eigenschaften:

- * Walker Komfort Kork Griff
- * gepolsterte Walker Schlaufe
- * Alu 7075-T6,
2-teilig Ø 16/14 mm
- * Powerlock 3.0 Verstellsystem
- * Mini UL Vario Teller
- * Wolfram/Carbid Flexspitze

art. # 186 23 02-10



3 YEAR SERVICE
NO QUARTERS & KEYS

46 cm
15cm kleineres
Packmaß

WALKER POWERLOCK COMPACT

Abmessungen: Packmaß: 46 cm
verstellbar von 75 - 100 cm

Gewicht: 261 g

Eigenschaften:

- * Walker Komfort Kork Griff
- * gepolsterte Walker Schlaufe
- * Alu 7075-T6,
3-teilig Ø 18/16/14 mm
- * Powerlock 3.0 Verstellsystem
- * Mini UL Vario Teller
- * Wolfram/Carbid Flexspitze

art. # 176 23 74-10

NORDIC WALKING CARBON



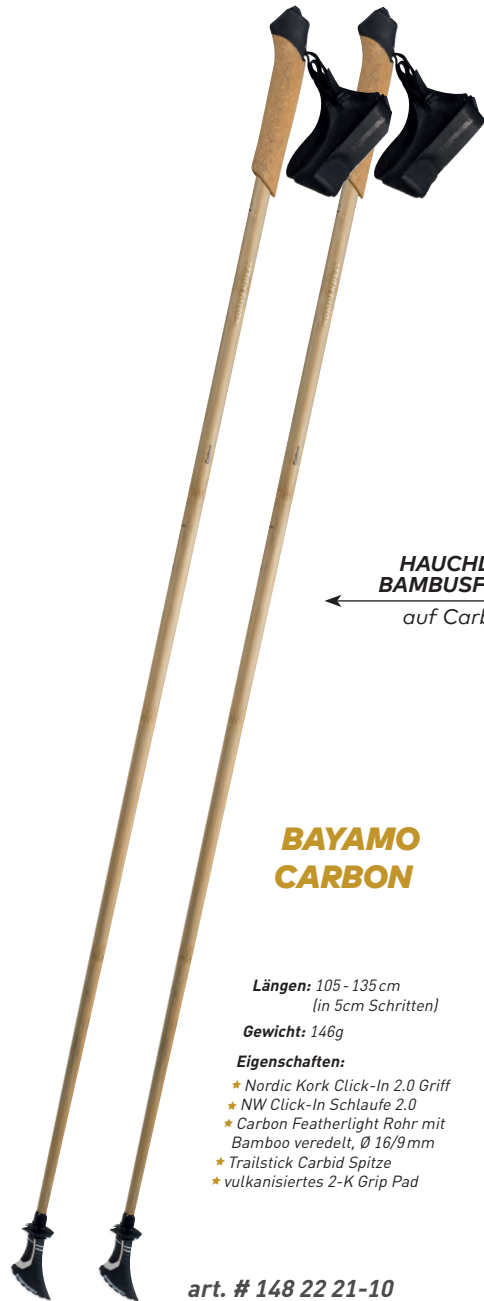

← HAUCHDÜNNES
BAMBUSFUERNIER
auf Carbonrohr

BAYAMO CARBON

Längen: 105 - 135cm
(in 5cm Schritten)

Gewicht: 146g

Eigenschaften:

- * Nordic Kork Click-In 2.0 Griff
- * NW Click-In Schlaufe 2.0
- * Carbon Featherlight Rohr mit Bamboo veredelt, Ø 16/9mm
- * Trailstick Carbid Spitze
- * vulkanisiertes 2-K Grip Pad

art. # 148 22 21-10



← NEUES CLICK-IN SYSTEM
viel leichter zu bedienen und
schließt mit einem einfachen
Click

LEVANTE CARBON

Längen: 105 - 135cm
(in 5cm Schritten)

Gewicht: 132g

Eigenschaften:

- * Nordic Kork Click-In 2.0 Griff
- * NW Click-In Schlaufe 2.0
- * Carbon Featherlight Rohr, Ø 16/9mm
- * Trailstick Carbid Spitze
- * vulkanisiertes 2-K Grip Pad

■ art. # 148 23 39-10 pure
□ art. # 148 23 39-01 pearl



PONIENTE CARBON

Längen: 105 - 135cm
(in 5cm Schritten)

Gewicht: 172g

Eigenschaften:

- * NW EVA UL Click-In Griff
- * NW Click-In Schlaufe 2.0
- * Carbon Composite, Ø 16/9mm
- * Trailstick Carbid Spitze
- * vulkanisiertes 2-K Grip Pad

■ art. # 148 23 34-10 pure
□ art. # 148 23 34-01 pearl

NW PADS art. # 1029-925



art. # 1028-925

NORDIC WALKING VARIO



TRAVELLER.FXP FOLDABLE

Abmessungen: Packmaß: 41cm (115cm)
105 - 135 cm
(in 10cm Schritten)

Gewicht: 111g

Eigenschaften:

- ★ Nordic EVA UL Click-In Griff
- ★ NW Click-In 2.0 Schlaufe
- ★ 3-teilig:
Carbon Composite, Ø 16/9mm
- ★ FXP Faltmechanismus
- ★ Trailstick Carbid Spitze
- ★ vulkanisiertes 2-K Grip Pad

art. # 194 23 58-10

OutDoor
by EPFO
Outstanding Outdoor
Gold Winner 2019



BAYAMO CARBON VARIO

Abmessungen: Packmaß: 98cm
verstellbar von 105 - 125 cm

Gewicht: 177g

Eigenschaften:

- ★ Nordic Kork Click-In 2.0 Griff
- ★ NW Click-In 2.0 Schlaufe
- ★ Carbon,
2-teilig, Ø 16/14 mm
- ★ Powerlock 3.0 Verstellmechanismus
- ★ Trailstick Carbid Spitze
- ★ vulkanisiertes 2-K Grip Pad

art. # 175 22 16-10



PONIENTE CARBON VARIO

Abmessungen: Packmaß: 98cm
verstellbar von 105 - 125 cm

Gewicht: 177g

Eigenschaften:

- ★ Nordic EVA UL Click-In Griff
- ★ NW Click-In 2.0 Schlaufe
- ★ Carbon,
2-teilig, Ø 16/14 mm
- ★ Powerlock 3.0 Verstellmechanismus
- ★ Trailstick Carbid Spitze
- ★ vulkanisiertes 2-K Grip Pad

art. # 175 23 62-10

NW PADS



art. # 1028-925



SARMA POWERLOCK

Abmessungen: Packmaß: 98cm
verstellbar von 105 - 125cm

Gewicht: 195g

Eigenschaften:

- * Nordic EVA UL Click-In Griff
- * NW Click-In 2.0 Schlaufe
- * Alu 7075-T6
2-teilig, Ø 16/14mm
- * Powerlock 3.0 Verstellmechanismus
- * Trailstick Carbid Spitze
- * vulkanisiertes 2-K Grip Pad

art. # 184 23 87-10



SARMA POWERLOCK

Abmessungen: Packmaß: 98cm
verstellbar von 105 - 125cm

Gewicht: 195g

Eigenschaften:

- * Nordic EVA UL Click-In Griff
- * NW Click-In 2.0 Schlaufe
- * Alu 7075-T6
2-teilig, Ø 16/14mm
- * Powerlock 3.0 Verstellmechanismus
- * Trailstick Carbid Spitze
- * vulkanisiertes 2-K Grip Pad

art. # 184 23 87-01

NW PADS



art. # 1029-925



art. # 1028-925

ERSATZTEILE SIND AUCH IN SB-VERPACKUNGEN ERHÄLTlich!



**VARIO
SOMMERTELLER**
art. # 9356-925



RACE TELLER
art. # 9352-925



**RACE TELLER
EXTRA KLEIN**
art. # 9379-925



**VARIO
WINTERTELLER**
art. # 9364-925



**VARIO WINTER-
TELLER EXTRA GROSS**
art. # 9912-925



**VARIO TIEF-
SCHNEETELLER**
art. # 9908-925



TRAILSTICK TELLER
art. # 1022-925



SPITZENSCHONER
Ø 8mm: art. # 192-925
Ø 12mm: art. # 190-925



SPITZENSCHUTZ
Ø 8mm: art. # 162-925
Ø 12mm: art. # 161-925



NORDIC WALKING PADS
black/silver: art. # 1007-203
grey/silver: art. # 1007-01



NORDIC WALKING PADS
black: art. # 1028-925
light grey: art. # 1029-925

DIE NEUE GENERATION TELLER, SCHLAUFEN UND SB-VERPACKUNGEN!



**LARGE UL
EISFLANKEN TELLER**

art. # 9950-925



**REGULAR UL
EISFLANKEN TELLER**

art. # 9949-925



**REGULAR UL
EISFLANKEN FXP TELLER**

art. # 9952-925



**MINI UL
TELLER**

art. # 9942-925



**REGULAR UL
TELLER**

art. # 9948-925



**MINI UL
VARIO TELLER**

art. # 9943-925



**REGULAR UL
VARIO TELLER**

art. # 9944-925



**LARGE UL
VARIO TELLER**

art. # 9951-925



**REGULAR UL VARIO
FXP TELLER**

art. # 9953-925



ERGO SCHLAUFE

schwarz art. # 7026-925



**NORDIC SPEED
CLICK IN 2.0 SCHLAUFE**

Größen: S - XL

art. # 7017-925



**NORDIC WALKING CLICK IN
2.0 SCHLAUFE**

Größen: XS - L

art. # 7019-925



**NORDIC WALKING
CLICK IN 2.0 SCHLAUFE**

Größen: XS - XL

art. # 7014-925



**TRAIL CLICK IN
2.1 SCHLAUFE**

Größen: XS - XL

art. # 7018-925

TELLER FÜR VARIO TELLERWECHSEL-SYSTEM



**VARIO
SOMMERTELLER**
Ø 6cm: art. # 9356



**VARIO
WINTERTELLER**
Ø 8,5cm: art. # 9364



**VARIO
WINTERTELLER
EXTRA GROSS**
Ø 10cm: art. # 9912



**VARIO
TIEFSCHNEETELLER**
Ø 13,5cm: art. # 9908



**MINI UL
VARIO TELLER**
Ø 5cm: art. # 9943



**REGULAR UL
VARIO TELLER**
Ø 7cm: art. # 9944



**REGULAR UL
VARIO FXP TELLER**
Ø 7cm: art. # 9953



**LARGE UL
VARIO TELLER**
Ø 10,5cm: art. # 9951



RENNTELLER
Ø 6cm: art. # 9352



**RENNTELLER
EXTRA KLEIN**
Ø 5cm: art. # 9379



ABFAHRSTELLER
art. # 9383



**MINI UL
TELLER**
Ø 5cm: art. # 9942



**REGULAR UL
TELLER**
Ø 7cm: art. # 9948

TELLER FÜR EISFLANKEN-SYSTEM



EISFLANKENSYSTEM
die geniale bewegliche Teller-
konstruktion kombiniert mit
der Eisflankenspitze!



**GEGENRING
EISFLANKENSYSTEM**
art. # 147



**REGULAR UL
EISFLANKEN TELLER**
Ø 7cm: art. # 9949



**REGULAR UL
EISFLANKEN FXP TELLER**
Ø 7cm: art. # 9952



**LARGE UL
EISFLANKEN TELLER**
Ø 10,5cm: art. # 9950



**XC SPEED
TELLER**
art. # 9384

SCHLAUFEN



ALPIN RACE SCHLAUFE

art. # 7304



GEPOLSTERTE KOMFORTSCHLAUFE

art. # 7342



SYSTEMSCHLAUFE

art. # 7307

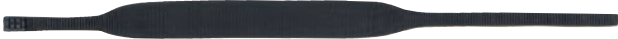

**SYSTEMSCHLAUFE
EXTRA BREIT**

art. # 7308



LEDERSCHLAUFE

Logo geprägt:

art. # 7313-2K



JUNIORSCHLAUFE

art. # 7303



STANDARD SCHLAUFE

art. # 7301



WALKER GEPOLSTERTE SCHLAUFE

art. # 7305

**POWDER /
POWDER PADDED SCHLAUFE**

Powder: art. # 7350

Powder Padded: art. # 7023



CLICK-IN 2.1 ERGO SCHLAUFE

art. # 7026-2K-40



Neues Schlaufensystem

**COMFORT /
COMFORT PADDED STRAP**

Comfort: art. # 7021

ComfortPadded: art. # 7022



NORDIC & NORDIC WALKING SCHLAUFEN



**NORDIC SPEED
CLICK-IN 2.0 SCHLAUFE**

erhältlich in folgenden Größen:
S - M - L

art. # 7017



**NORDIC WALKING
CLICK-IN 2.0 SCHLAUFE**

erhältlich in folgenden Größen:
XS - S - M - L

art. # 7014



**TRAIL CLICK-IN 2.1
SCHLAUFE**

erhältlich in folgenden Größen:
XS - S - M - L

art. # 7018



**GEPOLSTERTE NORDIC
KOMFORTSCHLAUFE**

art. # 7310



**NORDIC CLASSIC
SCHLAUFE**

art. # 7331

FLEXSPITZEN FÜR VARIO TELLERWECHSEL-SYSTEM



**EISFLANKEN
WOLFRAM/CARBID
SPITZE**

Ø 9mm, Normalversion:
art. # 145



**VARIO WOLFRAM/
CARBID FLEXSPITZE**

Ø 9mm: art. # 178
für POWERLOCK:
Ø 9mm: art. # 99



**VARIO WOLFRAM/
CARBID FLEXSPITZE
SHORT**

Ø 9mm: art. # 193
für POWERLOCK:
Ø 9mm: art. # 174



**NORDIC WOLFRAM/
CARBID SPITZE**

Ø 9mm: art. # 1015



VARIO NIPPEL
art. # 108

FLEXSPITZEN FÜR STANDARDTELLER



**WOLFRAM/CARBID
FLEXSPITZE
SHORT**

Ø 9mm: art. # 160



**FLEX
KRONENSPITZE
SHORT**

Ø 9mm: art. # 96



**TELLER
BEFESTIGUNGS-
NIPPEL**

art. # 101



SPRENGRING
art. # 100

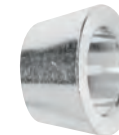

ALU NIPPEL
art. # 106



TRAIL, NORDIC WALKING & NORDIC XC



TRAILSTICK SPITZE

mit Wolfram/Carbid Hohlspitze:
Ø 9mm: **art. # 1022**



SPITZENSCHONER

Ø 8mm: **art. # 192**
Ø 12mm: **art. # 190**



**NORDIC WALKING
CLASSIC COLOR PAD**

Ø 12mm schwarz: **art. # 1007-203**



**NORDIC/BC
TOURING TELLER**

mit Stahlspitze:
art. # 9375



**NORDIC TREK
ULTRALIGHT TELLER**

mit Lochteller und
Wolfram/Carbid Spitze:
Ø 9mm: **art. # 9941**



**NORDIC TRAIL
ULTRALIGHT TELLER**

mit Wolfram/Carbid Spitze:
Ø 9mm: **art. # 9938**



**XC
TELLER**

mit Stahlspitze:
art. # 9361

VERSTELLMECHANISMEN



POWERLOCK 3.0

18/16mm: **art. # 1291**
16/14mm: **art. # 1292**



POWERLOCK 2.1

18/16mm: **art. # 1280**
16/14mm: **art. # 1282**



**ROHRABSCHLUSS-
HÜLSE**

Ø 16mm: **art. # 1302**
Ø 18mm: **art. # 1301**



KONUS

Ø 14mm: **art. # 1209**
Ø 16mm: **art. # 1207**



SPREIZTEIL

Ø 14mm: **art. # 1210**
Ø 16mm: **art. # 1208**



**KONUS
TITANAL.HF**

Ø 14mm: **art. # 1272**
Ø 16mm: **art. # 1274**



**SPREIZTEIL
TITANAL.HF**

Ø 14mm: **art. # 1273**
Ø 16mm: **art. # 1275**

ALPIN, TOURING & TREKKING GRIFFE



**LEDERGRIFF
CLASSIC**

Ø 16mm: **art. # 8854**



RACE DUPLO GRIFF

Ø 12,3mm: **art. # 8073**

Ø 13mm: **art. # 8079**

Ø 16mm: **art. # 8549**



**LIGHTNING
DUPLO GRIFF**

Ø 13mm: **art. # 8047**

Ø 16mm: **art. # 8038**



**LIGHTNING TOUR
DUPLO GRIFF**

Ø 13mm: **art. # 8101**



**FOAM EXPEDITION
SHORT GRIFF**

Ø 18mm: **art. # 8010-02**

Ø 20mm: **art. # 8166-02**

JUGEND & KIDS GRIFFE



**SABRE GRIP
KIDS**

Ø 14mm: **art. # 8082**

Ø 16mm: **art. # 8042**



**KINDER JET
GRIFF**

Ø 13mm: **art. # 8220**

Ø 14mm: **art. # 8234**

Ø 16mm: **art. # 8236**



**FOAM ALPIN
GRIFF**

Ø 18mm: **art. # 8784**



TOURENGRIFF

PE, race Ø 18mm: **art. # 8321**

TOURENGRIFF SYSTEM

Gummi, race Ø 18mm: **art. # 8179**

Gummi, race Ø 13mm: **art. # 8183**

PU, race Ø 18mm: **art. # 8180**

**RENNGRIFF GUMMI
LIME-GRÜN**

Ø 16mm: **art. # 8264**

Ø 18mm: **art. # 8818**

Ø 19mm: **art. # 8233**



**KOMPAKTGRIFF
SYSTEM**

PU, Ø 13mm: **art. # 8214**

PU, Ø 18mm: **art. # 8239**

PU, Ø 19mm: **art. # 8256**

PE, Ø 18mm: **art. # 8241**

Gummi, Ø 18mm: **art. # 8238**

Kork, Ø 18mm: **art. # 8239-255**



**KOMPAKTGRIFF
STANDARD**

PE:
Ø 18mm: **art. # 8728**



**WALKER KOMFORT
SPAZIERSTOCK GRIFF**

Kork:
Ø 16mm: **art. # 8773-255**

Ø 18mm: **art. # 8764-255**



JUGEND GRIFF

PE:
Ø 14mm: **art. # 8206**

PU:
Ø 16mm: **art. # 8734**



KIDS RACE GRIFF

PE:
Ø 14mm: **art. # 8182**

Ø 16mm: **art. # 8181**

PU:
Ø 16mm: **art. # 8320**



**TREK 170
GRIFF**

PE - Ø 16mm: **art. # 8165**
 Kork - Ø 18mm: **art. # 8130-255**
 Gummi - Ø 18mm: **art. # 8130-02**



**FOAM 280
GRIFF**

Ø 16mm: **art. # 8159**
 Ø 18mm: **art. # 8135**



**PISTOL 2K
GRIFF**

Ø 13mm: **art. # 8317**
 Ø 16mm: **art. # 8318**
 Ø 18mm: **art. # 8319**



**2K TOURING FOAM 280
GRIFF**

Ø 16mm: **art. # 8306-202A** black-orange
art. # 8306-212B black-silver
 Ø 18mm: **art. # 8307-212B** black-silver



**2K TOURING FOAM 450
GRIFF**

Ø 16mm: **art. # 8308-202A**



**FOAM PISTOL 120
GRIFF**

Ø 13mm: **art. # 8313**
 Ø 16mm: **art. # 8314**

TOURING, NORDIC & NORDIC WALKING GRIFFE



**TOURING 2K CLICK-IN 2.0
GRIFF**

Ø 18mm: **art. # 8902-202**



**NORDIC 2K CLICK-IN 2.0
GRIFF**

Ø 16mm: **art. # 8184**



**NORDIC 2K CLICK-IN 2.0
GRIFF**

Ø 16mm, FOAM: **art. # 8177**



**XC
GRIFF**

ohne CLICK-IN
 FOAM:
 Ø 16mm: **art. # 8721**
 Ø 18mm: **art. # 8738**



**XC CLASSIC
GRIFF**

PE:
 Ø 16mm: **art. # 8004-02**
 Kork:
 Ø 16mm: **art. # 8004-225**



POS MATERIAL



PROTEKTOREN DEMO-SET

Eigenschaften:
 * Set aus diversen Protektoren
 Demo-Inserts

art. # 6649-10



DEMO BALLISTIC VEST AUF TORSO

Eigenschaften:
 * Technik der Ballistic Vest
 * bestehend aus Torso, Ballistic Vest und Pro Short

art. # 6254-206

?

KOMPERDELL
www.komperdell.com

CROSS FLEX PROTEKTOR

Wir sind führend bei Protektoren

Seit mehr als 20 Jahren sind wir im Motorrad-, Winter-, Park- und Skisport führend bei innovativen Entwicklungen. Als alpine Marke entwickeln und fertigen wir sowohl die Protektortechnologie als auch das Bekleidungsstück selbst. Diese Marke gewinn so viele Auszeichnungen und Vergleichstests wie wir.

NEW

30% LEICHTER

UNBEGRENZT MEHRSCHLAGFÄHIG

THERMO FIT

WASCHBAR

50% FLEXIBLER

ABSORBIERT BIS ZU 92% DER AUFPRALLENERGIE

DURCHGÄNGIGE SCHUTZZONE

ATMUNGSAKTIVES MESHGEWEBE

?

KOMPERDELL
www.komperdell.com

WAS MACHT EINEN PROTEKTOR SICHER?

Keiner hat so eine große Schutzzone wie wir!
Von Wöbelsäule bis Steißbein, bestens geschützt.

GERINGE RESTKRAFTWERTE

UNBEGRENZT MEHRSCHLAGFÄHIG

GRÖÖTE DURCHGÄNGIGE SCHUTZZONE

KOMPERDELL SCHUTZZONE ÜBERTRIFFT DIE NORM EN 1621-2

PROTECTION SKI CROSS FLEX DEMO TAFEL

Eigenschaften:
 * 60 x 78 cm
 * Kapa Material 5mm
 * abnehmbares Protektorinsert
 * mit optionalem Haken zum Befestigen an der Kleiderstange

art. # 6255-202



SCHAUFENSTERPUPPE & TORSOS

Herren-Puppe: art. # 2080-99
 Damen-Puppe: art. # 2081-99
 Kinder-Puppe: art. # 2082-99
 Herren-Torso: art. # 2083-99
 Damen-Torso: art. # 2084-99





MONITOR DISPLAY KLEIN 10 ZOLL

Platzsparendes Display für Firmen- und Produktvideos für eine ganzheitliche und kundenfreundliche Produktpräsentation.

Produktgröße 24,5 x 16,9 cm
Auflösung 1920 x 1080

art. # 6579-10

MONITOR DISPLAY GROSS 15 ZOLL

Elegantes Display für Firmen- und Produktvideos für eine ganzheitliche und kundenfreundliche Produktpräsentation.

Produktgröße 34,1 x 27,3 cm
Auflösung 1024x768

art. # 6580-10



TEAM WESTE HERREN

Größen: XS-XL

- * innovativer Materialmix: ultraleichtes, Light Shell-Material und clevere, atmungsaktive Thermowattierung
- * abnehmbare Kapuze - sturmstabil

art. # 6344-02



TEAM WESTE DAMEN

Größen: XS-L

- * innovativer Materialmix: ultraleichtes, Light Shell-Material und clevere, atmungsaktive Thermowattierung
- * abnehmbare Kapuze - sturmstabil

art. # 6345-02



SCHLAGTESTMASCHINE GONDEL EINFACH

Eigenschaften:

- * 1735x1700x625mm
- * Stromanschluss und individueller Luftanschluss werden benötigt (Möglichkeit auf Sauerstoffflasche
- * Kleiderstangen für Protektoren inkl.

art. # 6544-10



CLOUD DISPLAY

- Eigenschaften:**
- ★ Größe: 36x180cm
 - ★ Instore Display für Cloudstöcke mit Waage
 - ★ zum Aufhängen oder Aufstellen

art. # 56-99



SCHWARZLICHT PRÄSENTATION FÜR NATIONALTEAM STÖCKE

- Eigenschaften:**
- ★ 60W
 - ★ 1,5m Kabellänge
 - ★ einfache Montage
 - ★ bestehend aus Lampe, Halterung, Stecker und Fernbedienung
 - ★ geeignet für Schaufenster, Ordermessen, Showrooms, Highlight/Produkt Präsentation

art. # 6456-10



AUFSTELLER HENRIK KRISTOFFERSEN

- Eigenschaften:**
- ★ lebensgroßer Kartonaufsteller
 - ★ 190 cm Höhe
 - ★ Stöcke zum Montieren am Aufsteller
 - ★ Stöcke nicht im Preis inkludiert

art. # 54-999

POS MATERIAL



LOGO BANNER

- Eigenschaften:**
- ★ 200 x 70 cm
 - ★ rundum gesäumt & geöist
 - ★ ideales Werbemittel für Kunden zum Aufhängen im Shop, Schaufenster, Zäune, etc.

■ art. # 35-48 ■ art. # 35-29



BEACHFLAGS

- Eigenschaften:**
- ★ gefütterte Transporttasche
 - ★ Bodenplatte 18x30x0,6 cm für Indoor- und Erddorn für Outdooranwendung

mit Gestänge 250cm mit Gestänge 450cm
 ■ art. # 34-48 ■ art. # 29-48
 ■ art. # 34-29 ■ art. # 29-29



STOCKSTÄNDER AUS MASSIVHOLZ

Eigenschaften:

- * für 16 Paar Stöcke (ohne Stöcke)

art. # 181-25

- * für 8 Paar Stöcke (ohne Stöcke)

art. # 431-25



LOT BOX

Eigenschaften:

- * 59x86x36 cm (mit Schütten 84x86x36cm, ohne Stöcke gemessen)
- * Instore Display für 25 Paar Teleskop- oder Fixlängenstöcke
- * aus robustem Karton
- * mit bis zu 4 Schütten für Accessories
- * ideal für jeden Shop

art. # 57-999



STOCKDISPLAY

Eigenschaften:

- * Instore Display für Teleskop- und Alpinstöcke
- * aus robustem Aluminium
- * mit Rollen
- * ideal für jeden Shop
- * inkl. 12 Haken

art. # 56-999



STOCKVERPACKUNG

- Ø 16mm: art. # 2328-16
- Ø 18mm: art. # 2328-18



HEADQUARTERS MONDSEE

KOMPERDELL GmbH

Wagnermühle 30

5310 Mondsee • Austria

Telefon: +43/6232/4201-0

E-Mail: sales@komperdell.com

www.komperdell.com

DISTRIBUTION NORTH AMERICA

CAMARO USA, LLC

1021, 39th Avenue SE

Puyallup, WA 98374 • USA

Telefon: +1 253-867-57 35

E-Mail: sales-usa@camaro.at

www.komperdell.com

KOMPERDELL
www.komperdell.com



[komperdell.outdoor.sport](https://www.facebook.com/komperdell.outdoor.sport)



[komperdell_official](https://www.instagram.com/komperdell_official)



[Komperdell](https://www.youtube.com/Komperdell)